

PLAGES D'UTILISATION

Débits jusqu'à :	95 m ³ /h
Hauteurs mano. jusqu'à :	260 m
Pression de service :	15 et 30 bar*
Plage de température :	- 15° à + 110°C
DN orifices :	65 et 80

* Selon les modèles, voir tableau.

MV 2000

POMPES VERTICALES MULTICELLULAIRES

Habitat - Agriculture - Industrie

50 Hz

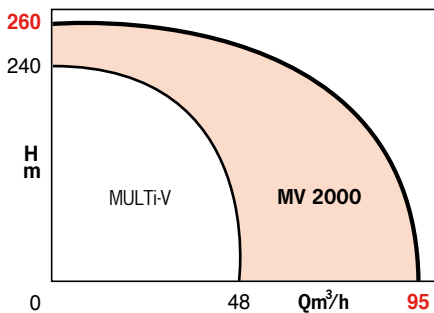

APPLICATIONS

Pompage de liquides clairs non chargés dans les secteurs de l'habitat, agricole et industriel :

- Adduction.
- Distribution d'eau en zone urbaine ou rurale.
- Alimentation de château d'eau.

- Arrosage - Irrigation.
- Lavage haute pression.
- Surpression.
- Protection incendie.
- Transfert - Epuisement.
- Services généraux...

AVANTAGES



6 3 4 5 2 8 1

Accédez aux vidéos thématiques autour de ce produit depuis votre téléphone portable



- Ensemble mobile (roues et diffuseurs), conçu pour supprimer tous risques de grippage.
- Roulement (lanterne) surdimensionné, préservant le roulement moteur et supprimant les réglages et l'ajustement axial du mobile.
- Performances élevées.
- Conception de roue réduisant la poussée axiale.
- Moteur normalisé interchangeable.
- Faible encombrement.
- Entretien pratiquement nul.



• Roues en bronze



• MV 2400 - DN 65



• MV 2500 - DN 80

MV 2000

CONCEPTION

• Partie hydraulique

- Centrifuge, axe vertical.
- Multicellulaire (2 à 13 roues).
- Corps aspiration et refoulement à brides, orifices décalés.
- Cellules et corps assemblés par tirants extérieurs.
- Accouplement pompe-moteur par manchon rigide.
- Palier inférieur de guidage sous le 1^{er} étage.
- Lanterne support moteur avec palier intérieur de guidage à roulement à billes largement dimensionné.
- Étanchéité par garniture mécanique normalisée.

• Moteur (normalisé).

- Vitesse: 1450 et 2900 tr/mn
- Bobinage 4 kW tri: 230-400 V
- au-delà: 400 V Δ
- Fréquence: 50 Hz (option 60 Hz)
- Classe d'isolation: 155 (F)
- Indice ≤ 45 kW: IP55
- > 45 kW: IP23 (classe F).
- Conformité CE: EN 809

CONSTRUCTION DE BASE

Pièces principales	Matériau
Corps aspiration	Fonte EN G.JL 250
Corps refoulement	Fonte EN G.JL 200
Cellules + Diffuseurs	Fonte EN G.JL 250
Roues	Bronze Cu Sn7
Arbre pompe	Acier X30 Cr13
Coussinet	Bronze
Garniture mécanique	Carbure Si/Carbone

IDENTIFICATION

MV 2404 - 4 - T
T 36

Code pompe multicellulaire verticale

Taille de la pompe (2400 ou 2500)

Nombre d'étages

4 = 4 pôles - 1450 tr/mn
sans indication 2 pôles - 2900 tr/mn

T = tri 230-400 V

T 36 = 400 V Δ

PLAGES HYDRAULIQUES DE PRESELECTION

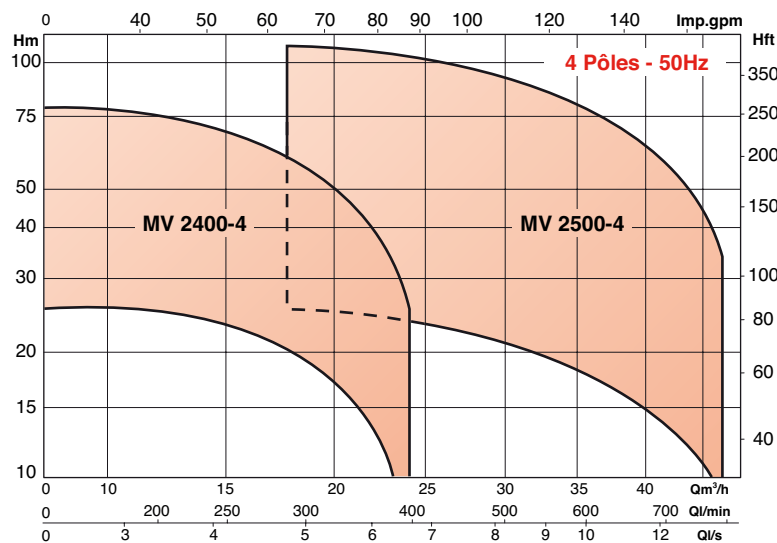
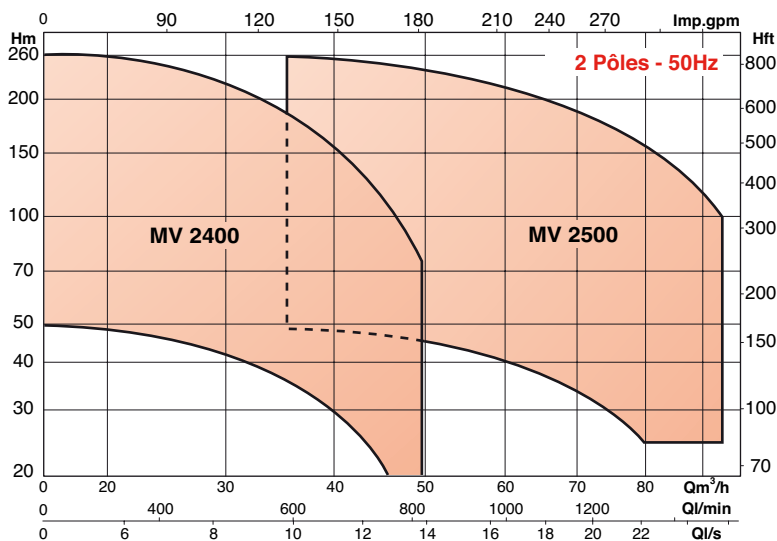

PLANS - COUPE DE PRINCIPE

• MV2400

• MV2500

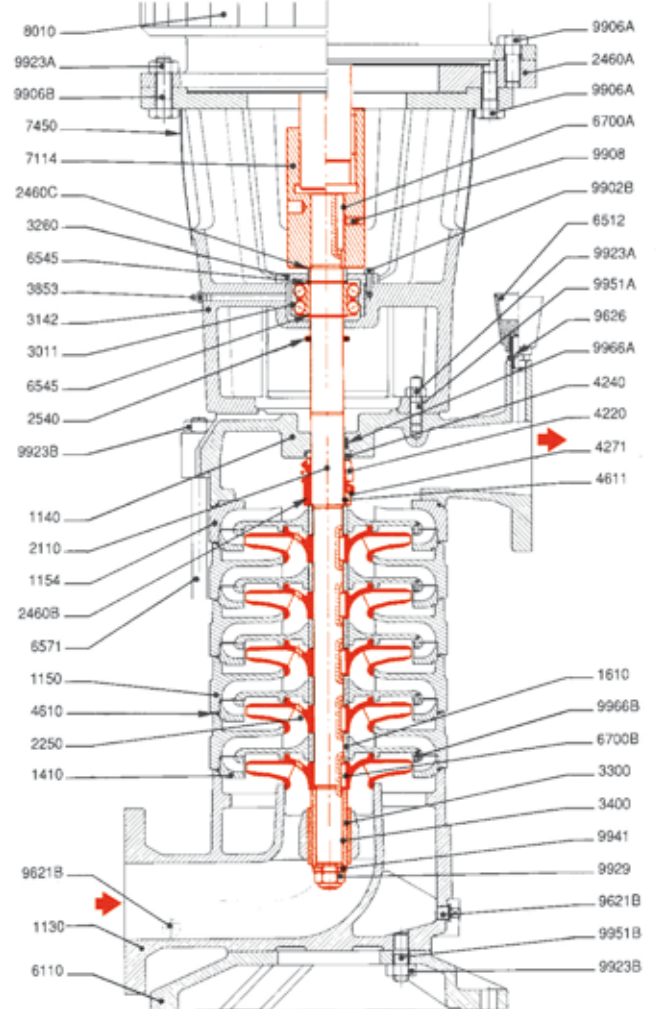
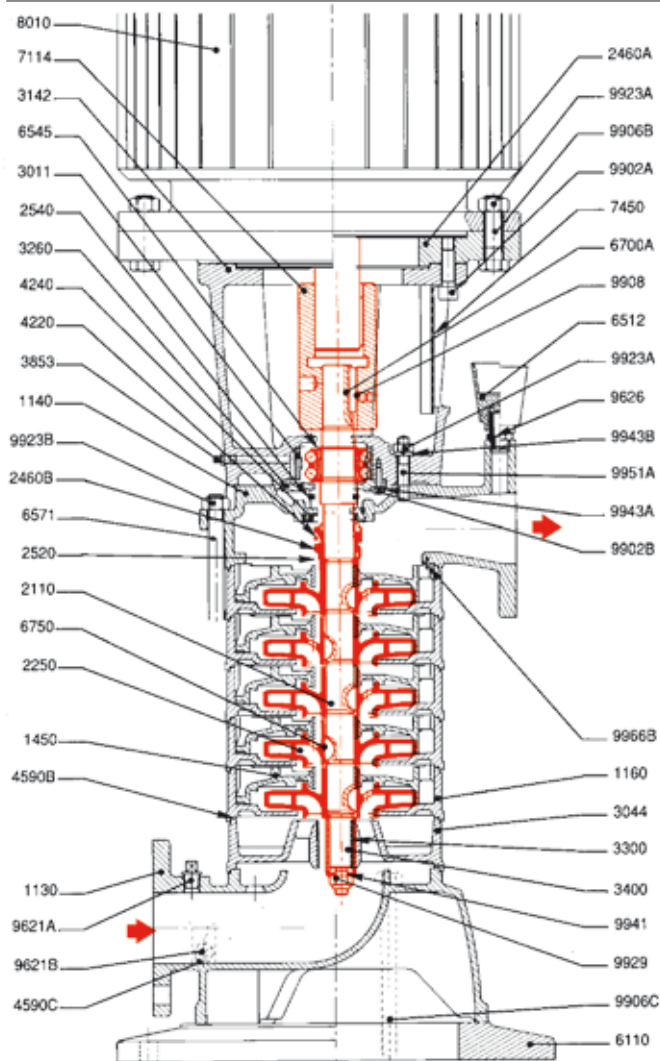

- 1130 - Corps d'aspiration
- 1140 - Corps de refoulement
- 1150 - Corps d'étage + canal de retour (MV2500)
- 1154 - Corps de dernier étage (MV2500)
- 1160 - Corps d'étage (MV2400)
- 1410 - Diffuseur (MV2500)
- 1450 - Diffuseur + canal de retour (MV2400)
- 1610 - Douille entre étage (MV2500)
- 2110 - Arbre pompe
- 2250 - Roue radiale fermée
- 2460A - Entretoise moteur/lanterne
- 2460B - Entretoise de garniture mécanique
- 2460C - Entretoise d'accouplement (MV2500)
- 2520 - Bague d'épaulement (MV2400)
- 2540 - Déflecteur
- 3011 - Roulement à billes
- 3044 - Palier (MV2400)
- 3142 - Lanterne porte-butée
- 3260 - Couvercle de palier
- 3300 - Coussinet

- 3400 - Chemise d'arbre sous coussinet
- 3853 - Graisseur
- 4220 - Bague tournante garniture
- 4240 - Bague fixe } mécanique
- 4271 - Chemise sous garniture (MV2500)
- 4590B - Joint plat entre cellules (MV2400)
- 4590C - Joint plat de bouch. de vidange (MV2400)
- 4610 - Joint torique entre cellules (MV2500)
- 4611 - Joint torique bague tournante (MV2500)
- 6110 - Socle
- 6512 - Entonnoir de remplissage
- 6545 - Segment d'arrêt sur arbre (circlips)
- 6571 - Tirant d'assemblage
- 6700A - Clavette d'accouplement
- 6700B - Clavette de roue (MV2500)
- 6750 - Clavette de roue (MV2400)
- 7114 - Accouplement cylindrique
- 7450 - Protecteur d'accouplement
- 8010 - Moteur
- 9621A - Bouchon de dépression (MV2400)

- 9621B - Bouchon de vidange
- 9626 - Pied d'entonnoir
- 9902A - Vis entretoise moteur (MV2400)
- 9902B - Vis cache roulement
- 9906A/B - Vis fixation moteur
- 9906C - Vis fixation corps refoulem./socle (MV2400)
- 9908 - Vis d'accouplement
- 9923A - Ecrou vis 9906B
- 9923B - Ecrou des tirants (et gouj. 9951B MV2500)
- 9929 - Ecrou bout d'arbre
- 9941 - Rondelle plate de bout d'arbre
- 9943A - Rondelle vis cache roulement (MV2400)
- 9943B - Rondelle goujon lanterne (MV2400)
- 9951A - Goujon lanterne
- 9951B - Goujon fixation du socle (MV2500)
- 9966A - Bague fixe de garnit. mécan. (MV2500)
- 9966B - Goupille élastique (canal de retour)

(*) Pièces de rechange recommandées

MV 2000

PERFORMANCES HYDRAULIQUES MV 2400

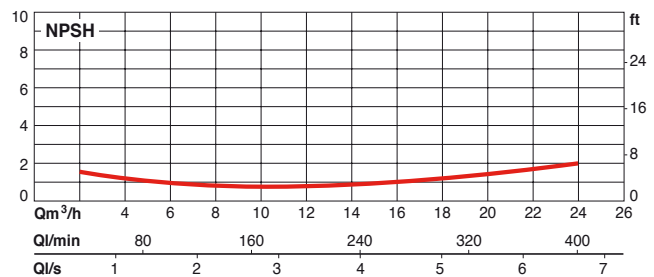
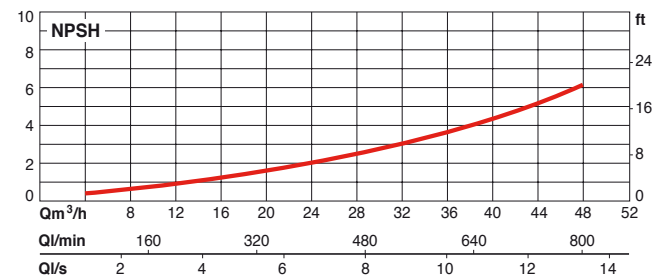
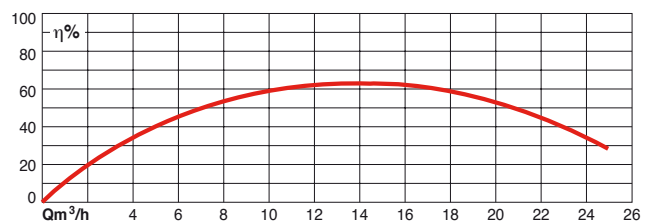
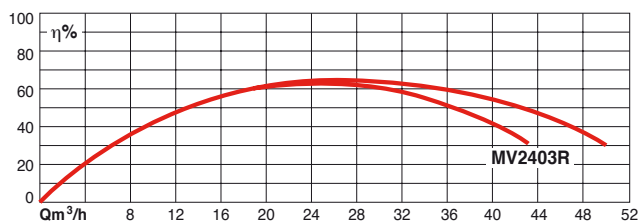
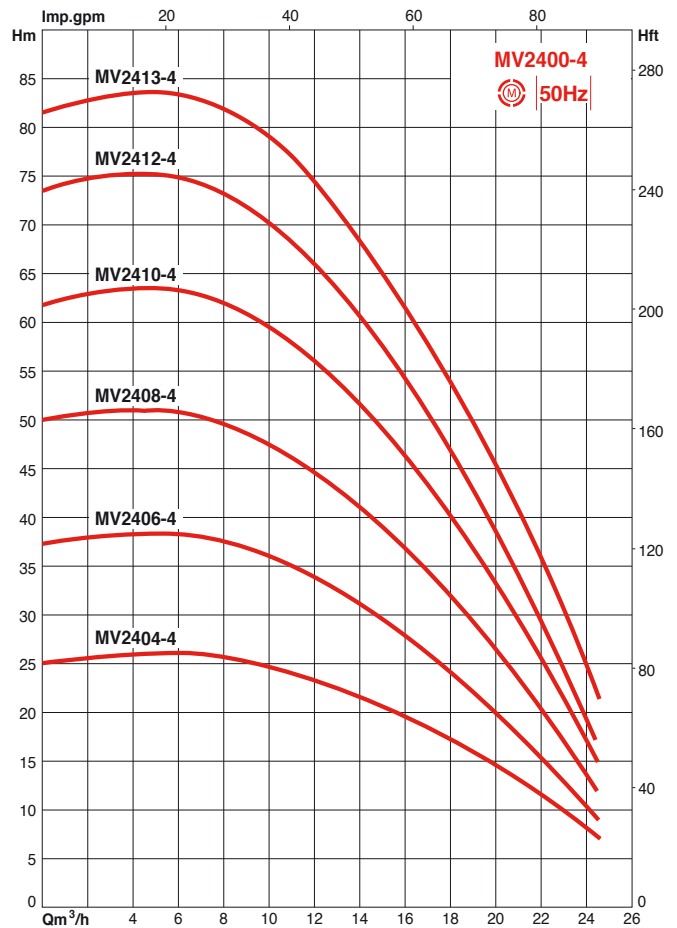
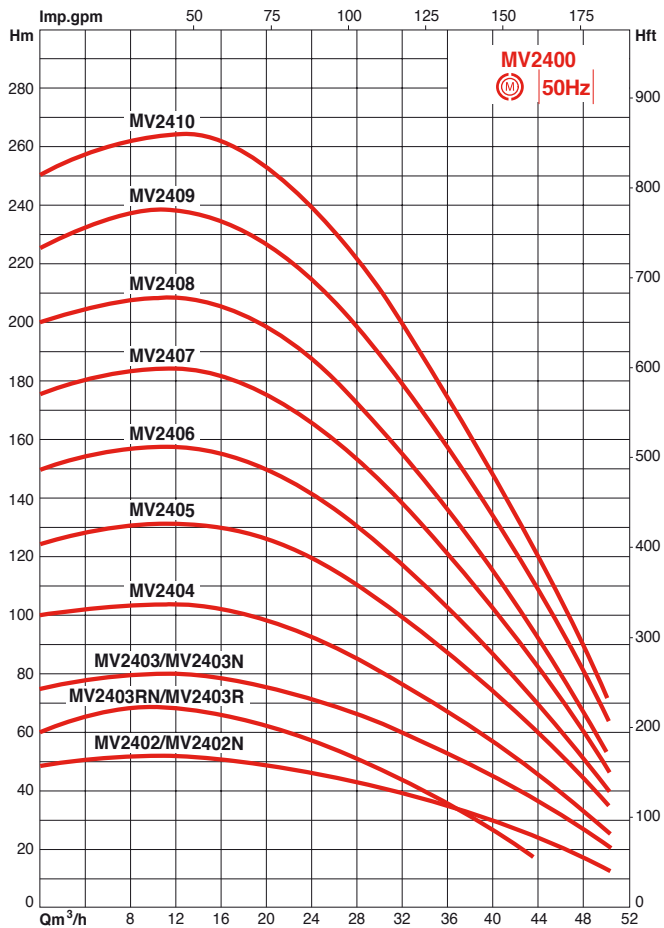

PERFORMANCES HYDRAULIQUES MV 2500

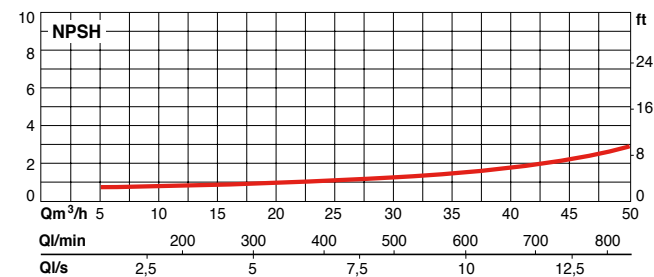
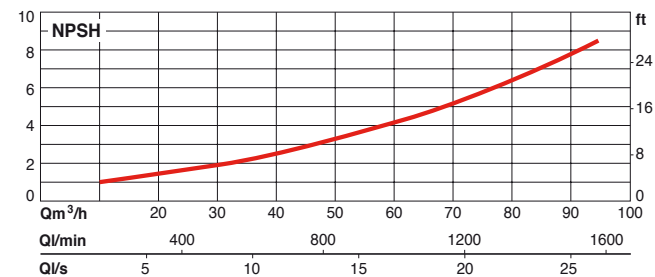
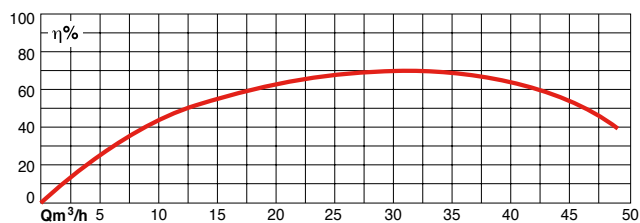
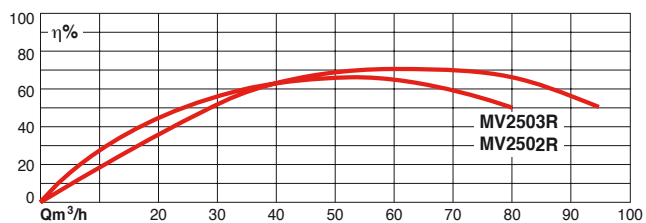
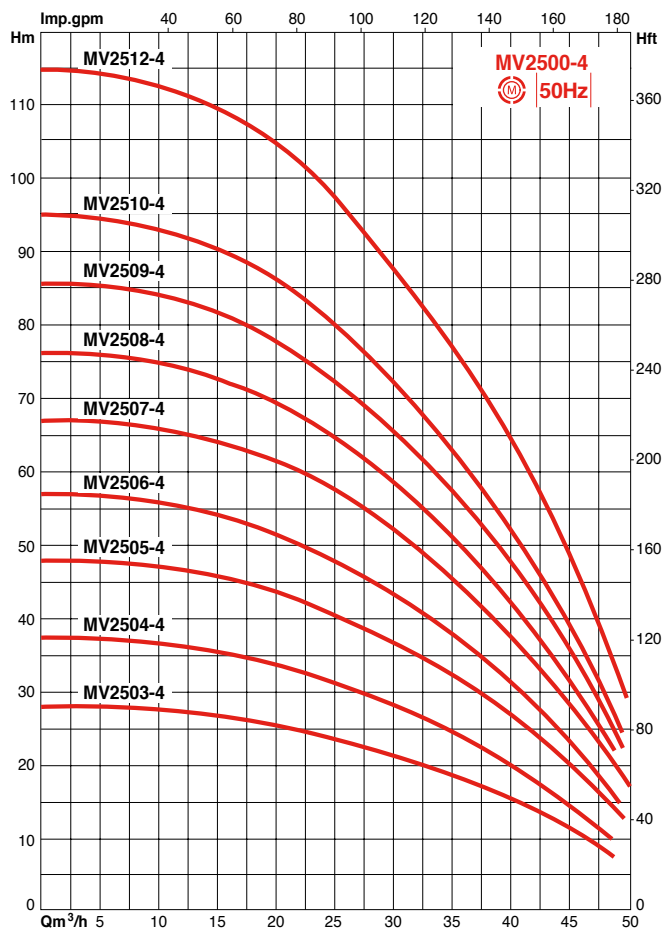
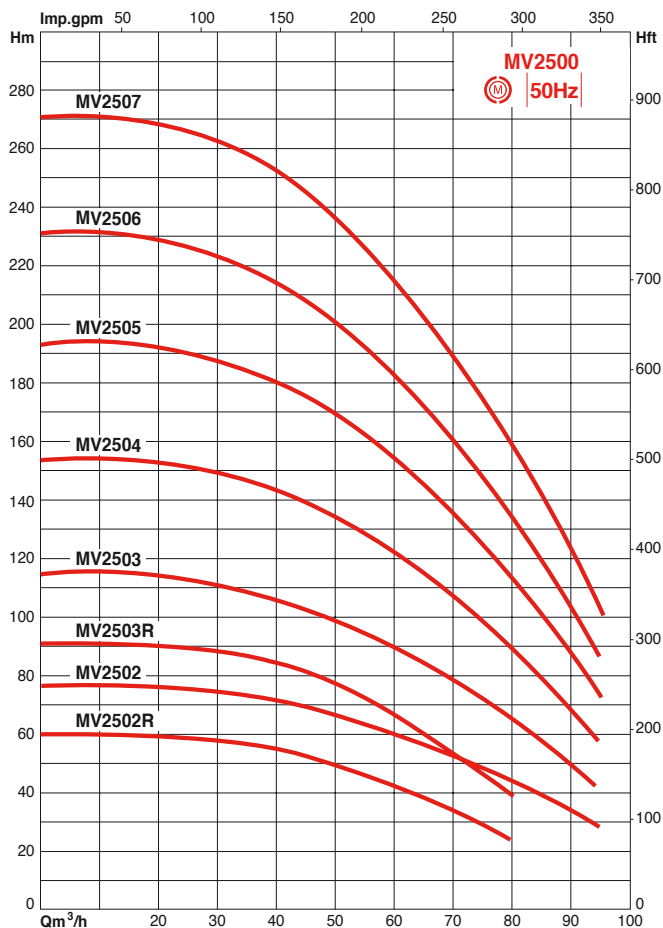

MV 2000

CARACTERISTIQUES ELECTRIQUES ET DIMENSIONNELLES

• MV2402 à 2404-2 Pôles

• MV2404 à 2410-4 Pôles

• Autres modèles 2 et 4 Pôles

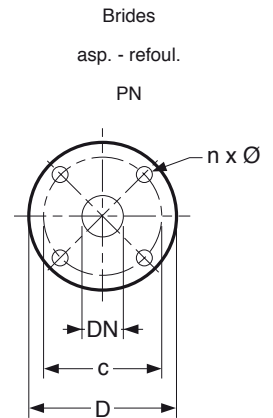
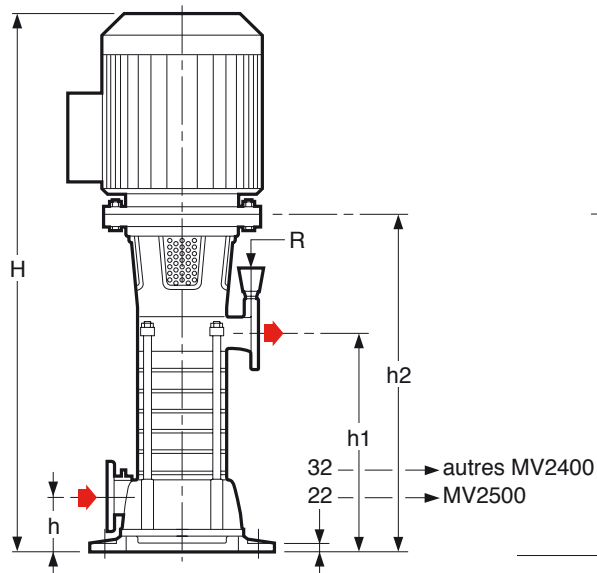
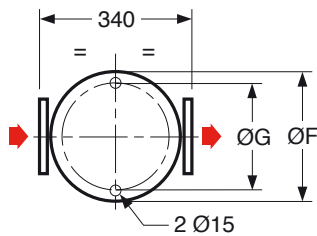
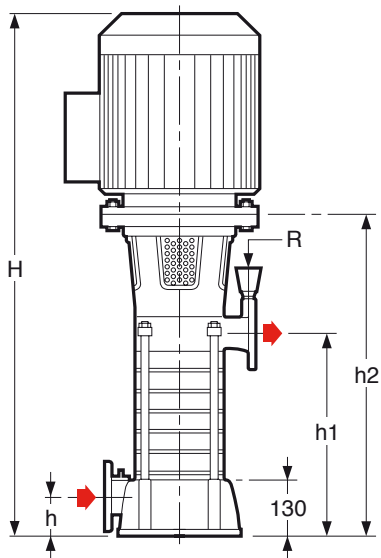

	D	c	n x Ø
	mm	mm	mm
DN 65	165	125	4 x 18
DN 80	200	160	8 x 18

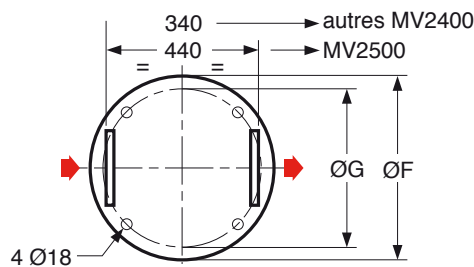

R: remplissage et purge d'air.

CARACTERISTIQUES ELECTRIQUES ET DIMENSIONNELLES

REFERENCE COMMANDE	pression		moteur			orifices							masse		livré avec 2 CB rondes pour tube		
	service	P2	I (A) sous		carcasse	nbre de pôles		asp. ref.	H	h	h1	h2	ØF	ØG		avec moteur	sans moteur
			3~230V	3~400V		forme	bride										
MV2402-T	15	5,5	-	11,4	112V1/F215	•	-	65	925	90	320	567	280	230	97	63	
MV2402N-T	15	5,5	-	11,4	132V1/F265	•	-	65	955	90	320	597	280	230	110	76	
MV2403RN-T36	15	7,5	-	16	132V1/F265	•	-	65	1002	90	367	644	280	230	140	83	
MV2403R-T36	15	7,5	-	16	132V18/F215	•	-	65	972	90	367	614	280	230	127	70	
MV2403-T36	15	9	-	17,9	132V18/F215	•	-	65	1001	90	367	614	280	230	134	71	
MV2403N-T36	15	11	-	22,6	160V1/F300	•	-	65	1139	90	367	644	280	230	159	84	
MV2404-T36	15	11	-	22,6	160V1/F300	•	-	65	1186	90	414	691	280	230	167	92	à visser 2 1/2" (66-76)
MV2405-T36	15	15	-	27,8	160V1/F300	•	-	65	1268	125	496	773	410	350	202	112	
MV2406-T36	30	18,5	-	34,7	160V1/F300	•	-	65	1315	125	543	820	410	350	224	119	
MV2407-T36	30	22	-	40	180V1/F300	•	-	65	1386	125	590	867	410	350	240	126	
MV2408-T36	30	22	-	40	180V1/F300	•	-	65	1433	125	637	914	410	350	247	133	
MV2409-T36	30	30	-	56,3	200V1/F350	•	-	65	1580	125	684	961	410	350	300	140	
MV2410-T36	30	30	-	56,3	200V1/F350	•	-	65	1627	125	731	1008	410	350	307	147	
MV2502R-T36	15	11	-	22,6	160V1/F300	•	-	80	1305	120	412	810	385	345	256	181	
MV2502-T36	15	15	-	27,8	160V1/F300	•	-	80	1305	120	412	810	385	345	272	182	
MV2503R-T36	15	18,5	-	34,7	160V1/F300	•	-	80	1366	120	473	871	385	345	297	192	
MV2503-T36	15	22	-	40	180V1/F300	•	-	80	1390	120	473	871	385	345	307	193	à souder 80-90
MV2504-T36	15	30	-	56,3	200V1/F350	•	-	80	1551	120	534	932	385	345	364	204	
MV2505-T36	30	37	-	68,3	200V1/F350	•	-	80	1612	120	595	993	385	345	400	215	
MV2506-T36	30	45	-	84	225V1/F400	•	-	80	1709	120	656	1084	385	345	450	244	
MV2507-T36	30	55	-	104	200V1/F400	•	-	80	1798	120	717	1145	385	345	475	255	
MV2404-4-T	15	2,2	7,9	5,8	100V1/F215	-	•	65	959	90	414	661	280	230	100	79	
MV2406-4-T	15	2,2	7,9	5,8	100V1/F215	-	•	65	1088	90	508	790	280	230	114	93	
MV2408-4-T	15	3	10	7,3	100V1/F215	-	•	65	1182	90	602	884	280	230	131	107	à visser 2 1/2" (66-76)
MV2410-4-T	15	4	13,7	10	112V1/F215	-	•	65	1303	90	696	978	280	230	152	121	
MV2412-4-T	15	4	13,7	10	112V1/F215	-	•	65	1432	125	825	1107	410	350	181	150	
MV2413-4-T	15	5,5	-	13	132V1/F265	-	•	65	1542	125	872	1184	410	350	201	167	
MV2503-4-T	15	3	10	7,3	100V1/F215	-	•	80	1169	120	473	871	385	345	217	193	
MV2504-4-T	15	4	13,7	10	112V1/F215	-	•	80	1257	120	534	932	385	345	235	204	
MV2505-4-T	15	5,5	-	13	132V1/F265	-	•	80	1351	120	595	993	385	345	260	215	
MV2506-4-T	15	5,5	-	13	132V1/F265	-	•	80	1412	120	656	1054	385	345	271	226	
MV2507-4-T36	15	7,5	-	16	132V1/F265	-	•	80	1514	120	717	1115	385	345	297	237	à souder 80-90
MV2508-4-T36	15	7,5	-	16	132V1/F265	-	•	80	1575	120	778	1176	385	345	308	248	
MV2509-4-T36	15	9	-	19,3	132V1/F265	-	•	80	1621	120	839	1237	385	345	321	259	
MV2510-4-T36	15	9	-	19,3	132V1/F265	-	•	80	1685	120	900	1298	385	345	332	270	
MV2512-4-T36	15	11	-	24	160V1/F300	-	•	80	1915	120	1022	1420	385	345	367	292	

