

PLAGES D'UTILISATION

Débits jusqu'à :	33 m ³ /h
Hauteurs mano. jusqu'à :	420 m
Température maxi de l'eau :	+ 30°C
Teneur en sable maxi :	50 g/m ³
DN orifice refoulement :	G1 ^{1/4} et G2

IMMERSON S4-S6

POMPES IMMERGÉES FORAGE Domestique - Agriculture - Industrie 50 Hz

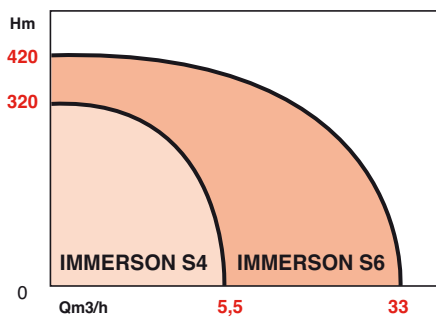

APPLICATIONS

- Captage d'eau à partir de forage 4" et 6", (lac, rivière...)
- Alimentation en eau potable en zones urbaines et rurales.
- Applications industrielles.
- Lutte contre l'incendie.
- Surpression d'eau.
- Distribution d'eau minérale.

AVANTAGES

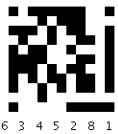

Accédez aux vidéos thématiques autour de ce produit depuis votre téléphone portable



- **Pompage à grande profondeur.**
- **Éléments constitutifs insensibles à la corrosion (conception tout en inox).**
- **Installation verticale et horizontale.**
- **Construction robuste.**
- **Solution "Prêt à pomper"**
- **Maintenance aisée du produit**
- **Facile à démonter et à assembler.**
- **Clapet anti-retour conçu pour supporter 40 bars sans perte.**

- Coffret YN 7000



- Boîtier manque d'eau (BME)



* ou en cours de certification



IMMERSON S4-S6

CONCEPTION

Partie hydraulique

- Conception de la pompe tout inox
- Pompe centrifuge, multicellulaire à roues radiales ou semi axiales selon les modèles.
- Étages (roues, diffuseurs et joints) opti misés pour un meilleur rendement
- Tête de pompe avec clapet anti-retour intégrée

Moteurs

- avec un condensateur permanent (MP),
- Moteur étanche à bain d'eau + antigel, remplissage effectué en usine pour la durée de vie du moteur.
- Stator imprégné sous vide et noyé dans une résine assurant une dissipation thermique élevée.
- Étanchéité par double joint à lèvres et protection anti-sable.

Vitesse :	2900 tr/mn
Bobinage :	mono : 230 V tri : 400 V
Fréquence :	50 Hz (60 Hz option)
Classe d'isolation :	130 (B)
Indice de protection :	IP 68
Vitesse du flux de refroid. :	8 cm/s mini.
Démarrages par heure :	20 maxi.

Moteur NU (IS 6" uniquement)

vitesse de rotation :	2820 min ⁻¹
Bobinage	mono 230V Tri 400V
Fréquence	50 Hz (60 Hz option)
Rendement :	78,7%
Classe isolante :	PVC 80°C
Démarrages par heure :	15/h

Avantage du moteur NU

- Moteur immergé «standard NEMA » à rotor immergé.
- Moteur rebobinable.
- 10% de réserve de puissance pour fonctionnement avec variateur de fréquence
- Stator du moteur, arbre et éléments de fixation en acier inox et bronze marine.
- Extrémité du moteur renforcé.
- Paliers radiaux par coussinets glissants en charbon artificiel spécial lubrifiés et refroidis par l'eau de refroidissement.
- Avec contre-disque de butée pour les charges négatives axiales.
- Remplissage de moteur avec eau potable.

Option : avec contrôle de la température de bobinage par thermosondes à froid ou PT 100.

VUE ECLATÉE

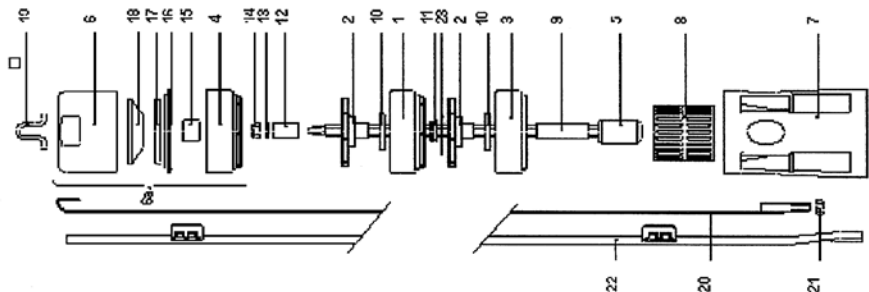

1 - Diffuseur	7 - Pied	13 - Rondelle	20 - Tirant
2 - Roue	8 - Crépine	14 - Écrou M8	21 - Écrous M8
3 - Diffuseur du bas	9 - Bague	15 - Palier du roulement	22 - Protège câble
4 - Chambre supérieure	10 - Joint diffuseur	16 - Support clapet	23 - Bague d'usure (seulement pour la version 7)
5 - Arbre avec accoup. Nema	11 - Joint palier intermédiaire	17 - Siège clapet	
6 - Tête de pompe	12 - Bague du haut	18 - Clapet anti-retour	
		19 - Crochet	

IDENTIFICATION

Code pompe immergée Inox 4"	IS 4 - 02 - 11 - MP / B
Débit en m ³ /h au rendement maxi	SD
Nombre d'étages	T4
MP : monphasé 230V avec condensateur permanent	
T4 : triphasé 400V	
SD: Démarrage étoile-triangle (IS6)	
Index d'évolution technique	

CONSTRUCTION DE BASE

Pièces principales	Matériau
Tête de pompe	Inox AISI 304
Roues	Inox AISI 304
Chemise extérieure	Inox AISI 304
Diffuseurs	Inox AISI 304
Crépine	Inox AISI 304
Arbre avec accouplement Nema	Inox AISI 431
Palier	Inox AISI 304

Option hydraulique et moteurs en inox 316

PLAN COUPE DE PRINCIPE

• Roues radiales

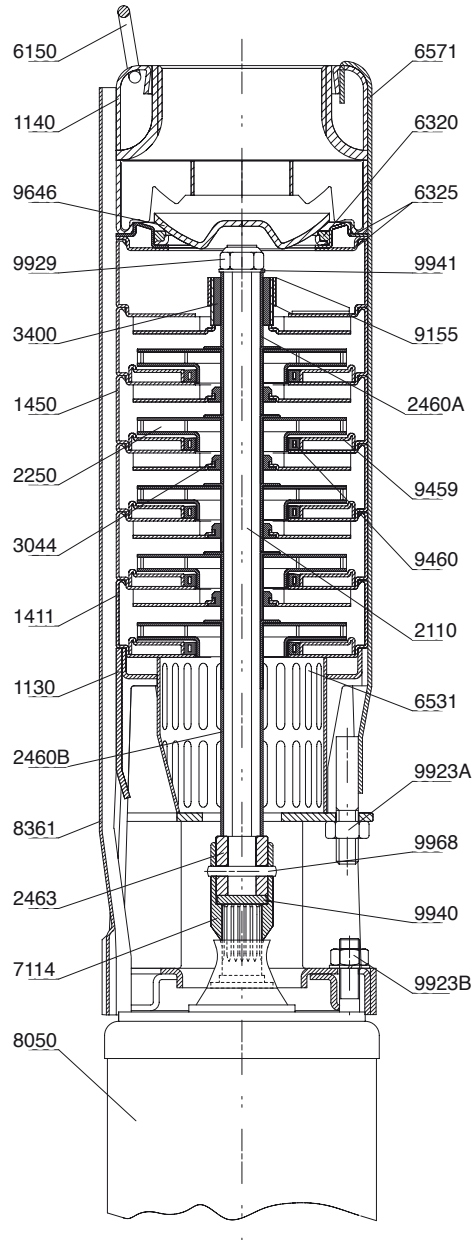

1130 - corps d'aspiration
 1140 - corps clapet de refoulement
 1411 - diffuseur premier etage
 1450 - diffuseur avec canal de retour
 2110 - arbre
 2250 - roue
 2460a - entretoise cote bout arbre
 2460b - entretoise cote accouplement
 2460c - entretoise entre etage
 2463 - cale entretoise d'accouplement

3044 - palier intermediaire
 3400 - chemise sous coussinet
 6150 - anneau de manutention
 6320 - siege de clapet
 6325 - coupelle de clapet
 6531 - crepine d'aspiration
 6571 - tirant d'assemblage
 7114 - accouplement
 8050 - moteur
 8361 - protege cable moteur

• Roues semi-axiales

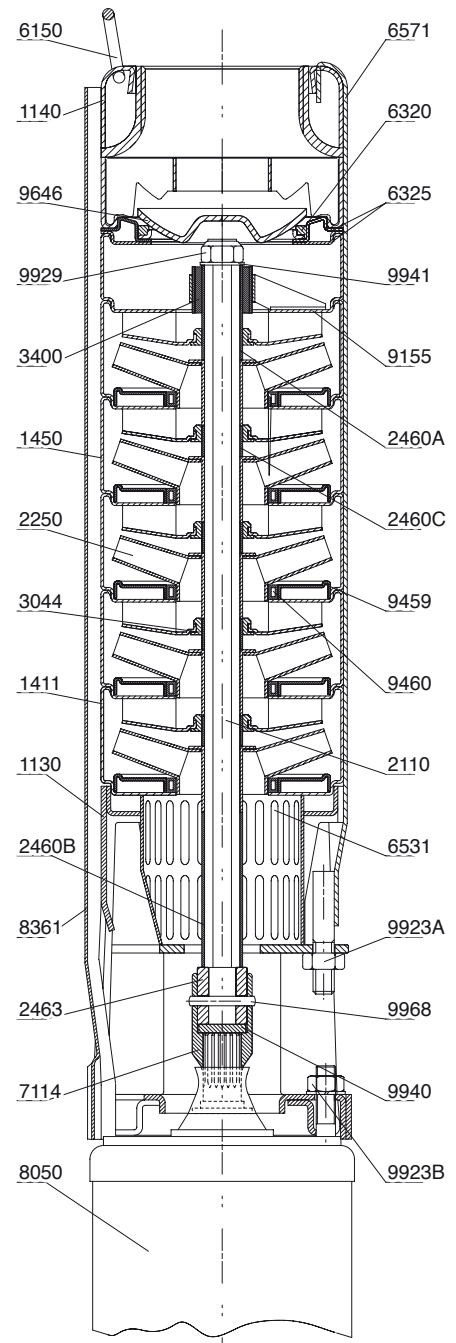

9155 - diffuseur c. Ret. Palier intermediaire
 9459 - coupelle de joint de roue flottant
 9460 - joint special (s/plan et specifique)
 9646 - soupape
 9923a - ecrou hexagonal h
 9923b - ecrou hexagonal h
 9929 - ecrou autofreine
 9940 - rondelle speciale
 9941 - rondelle plate
 9968 - goupille cylindrique fendue v

IMMERSON S4-S6

PLAGES HYDRAULIQUES DE PRÉSELECTION

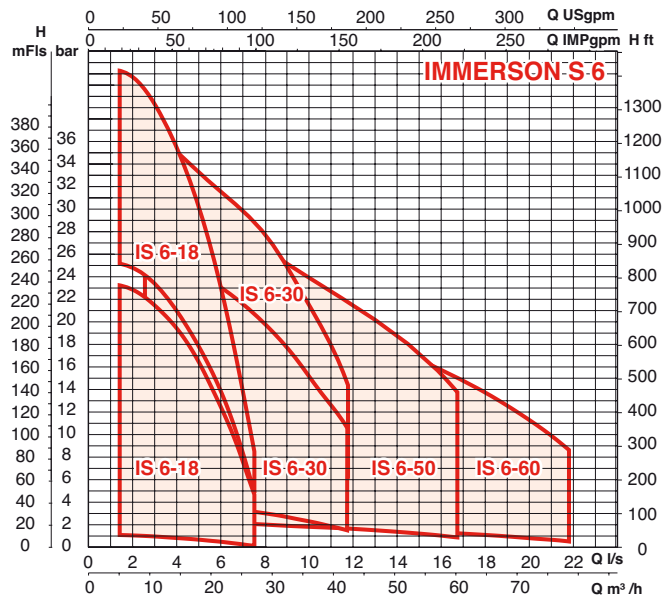
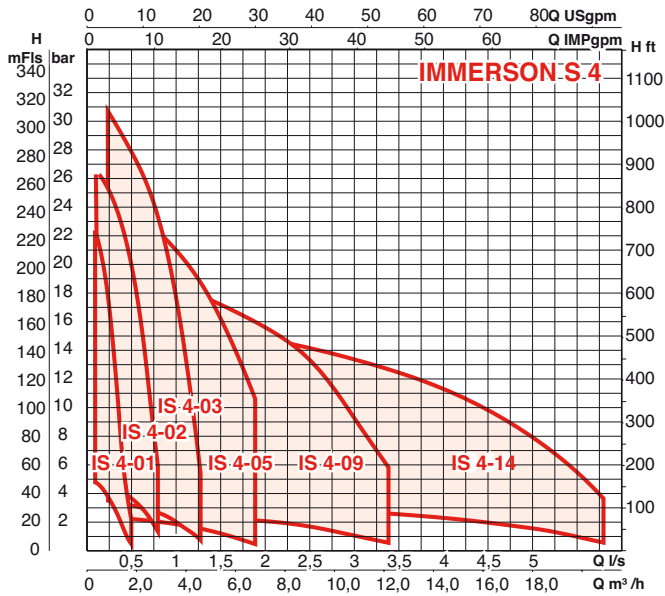

TYPES D'INSTALLATION

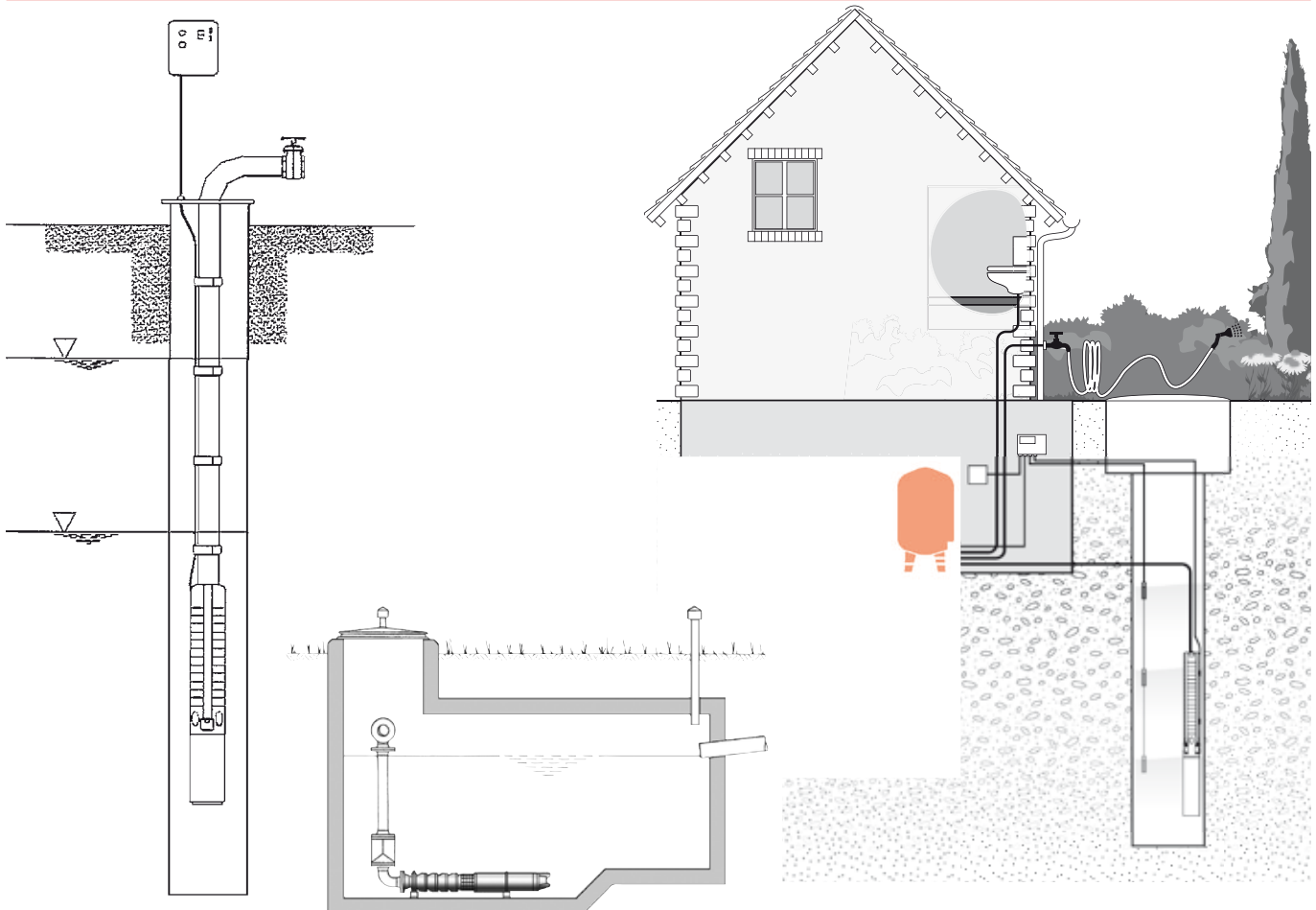

IMMERSON S4-S6

CARACTERISTIQUES HYDRAULIQUES - ELECTRIQUES ET DIMENSIONNELLES

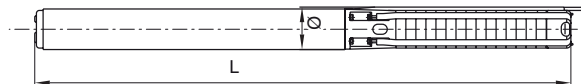
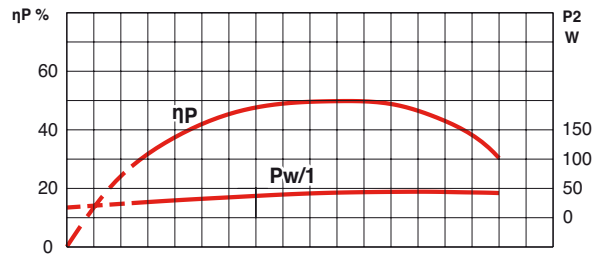
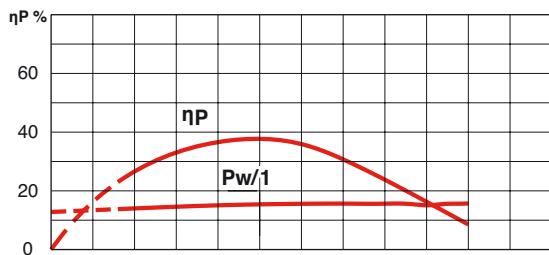
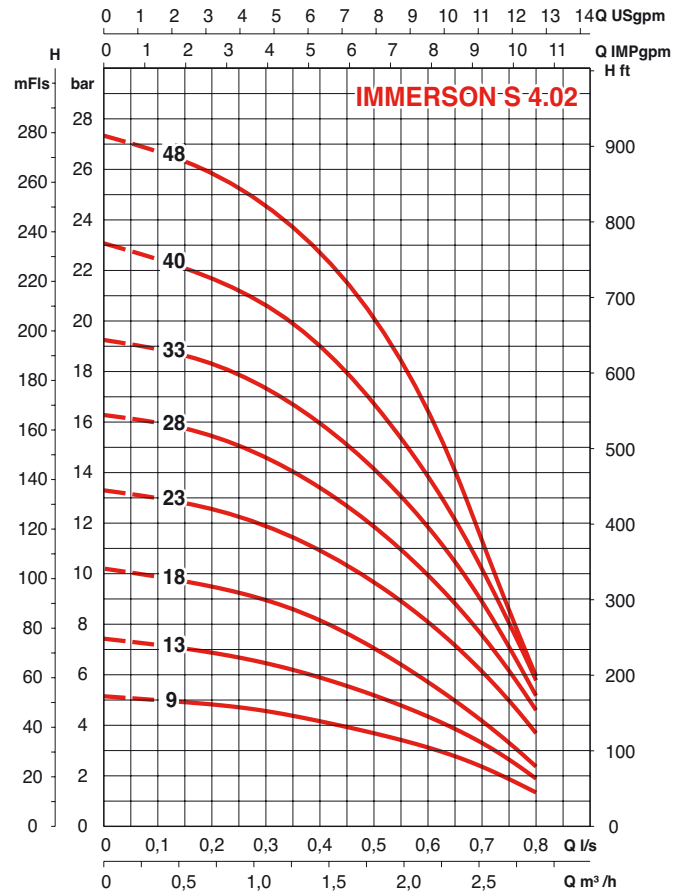
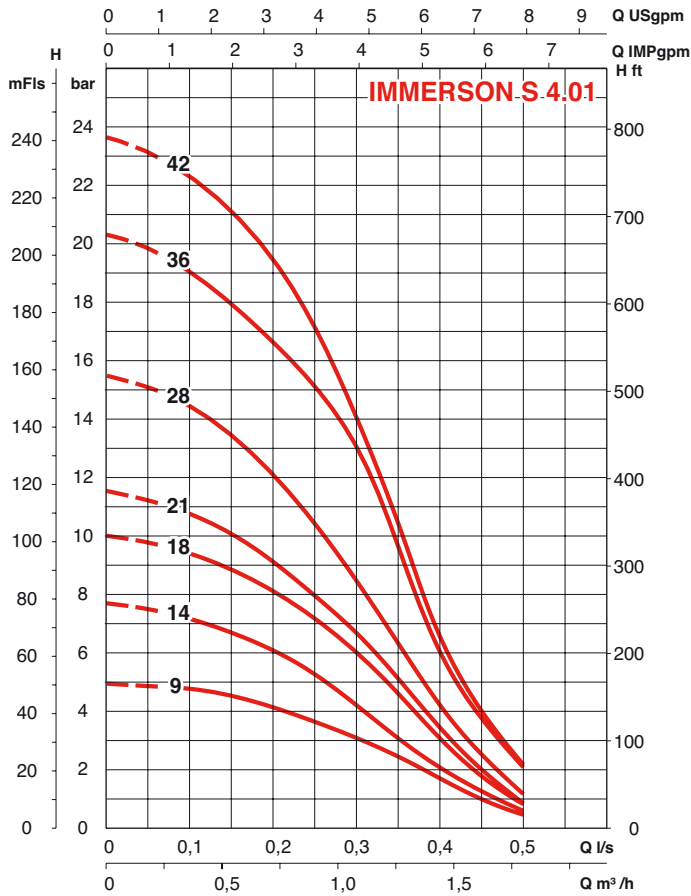

N°	Pompe	Moteur P nom.		I nom.	P à l'arbre		Longueur	Ø	Poids
		230 V	P2		Pa	Pa			
9	IS 4.01-09 -B	MP	0,37	3,2	0,27	585	98	11,7	
14	IS 4.01-14 -B	MP	0,55	4,3	0,47	719	98	13,9	
18	IS 4.01-18 -B	MP	0,55	4,3	0,52	803	98	14,7	
21	IS 4.01-21 -B	MP	0,75	5,7	0,61	894	98	16,8	
28	IS 4.01-28 -B	MP	1,1	8,6	0,85	1069	98	19,4	
36	IS 4.01-36 -B	MP	1,1	8,6	1,1	1273	98	21,5	
42	IS 4.01-42 -B	MP	1,5	10,6	1,4	1427	98	25,2	

N°	Pompe	Moteur P nom.		I nom.	P à l'arbre		Longueur	Ø	Poids
		230 V	P2		Pa	Pa			
9	IS 4.02-09 -B	MP	0,55	4,3	0,49	614	98	12,8	
13	IS 4.02-13 -B	MP	0,75	5,7	0,60	726	98	15,2	
18	IS 4.02-18 -B	MP	1,1	8,6	0,85	860	98	17,3	
23	IS 4.02-23 -B	MP	1,1	8,6	1,1	965	98	18,4	
28	IS 4.02-28 -B	MP	1,5	10,6	1,4	1098	98	21,6	
33	IS 4.02-33 -B	MP	1,5	10,6	1,5	1203	98	22,4	
40	IS 4.02-40 -B	MP	2,2	15,5	1,8	1489	98	28,1	
48	IS 4.02-48 -B	MP	2,2	15,5	2,1	1657	98	29,4	

IMMERSON S4-S6

CARACTERISTIQUES HYDRAULIQUES - ELECTRIQUES ET DIMENSIONNELLES

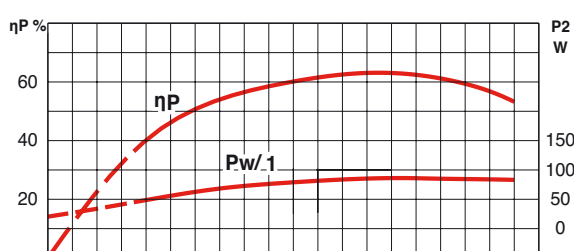
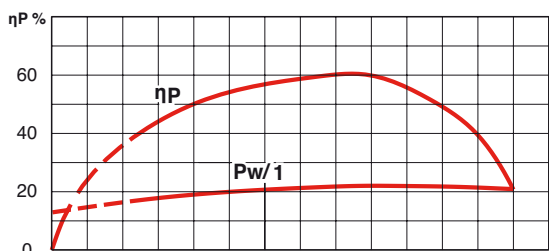
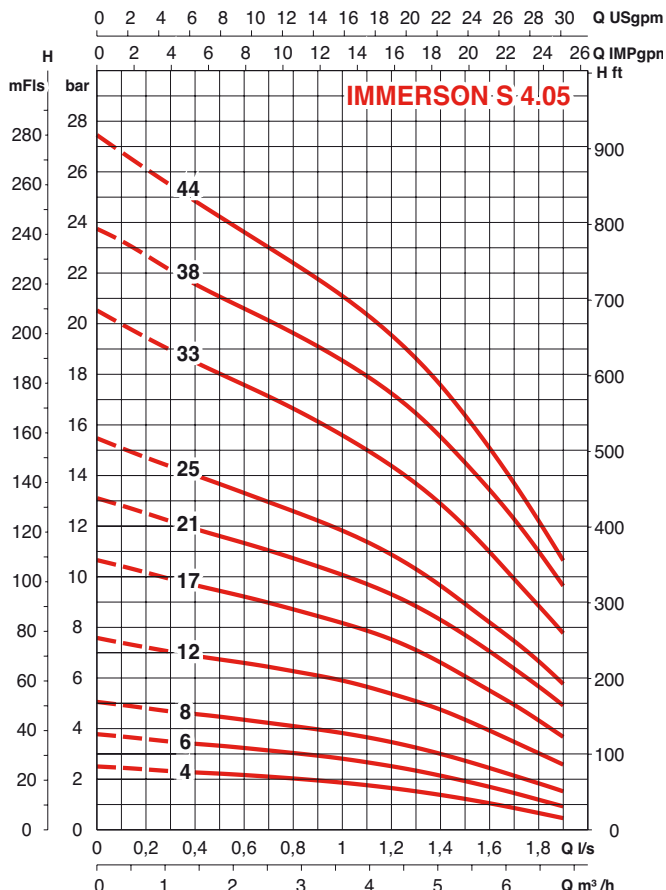
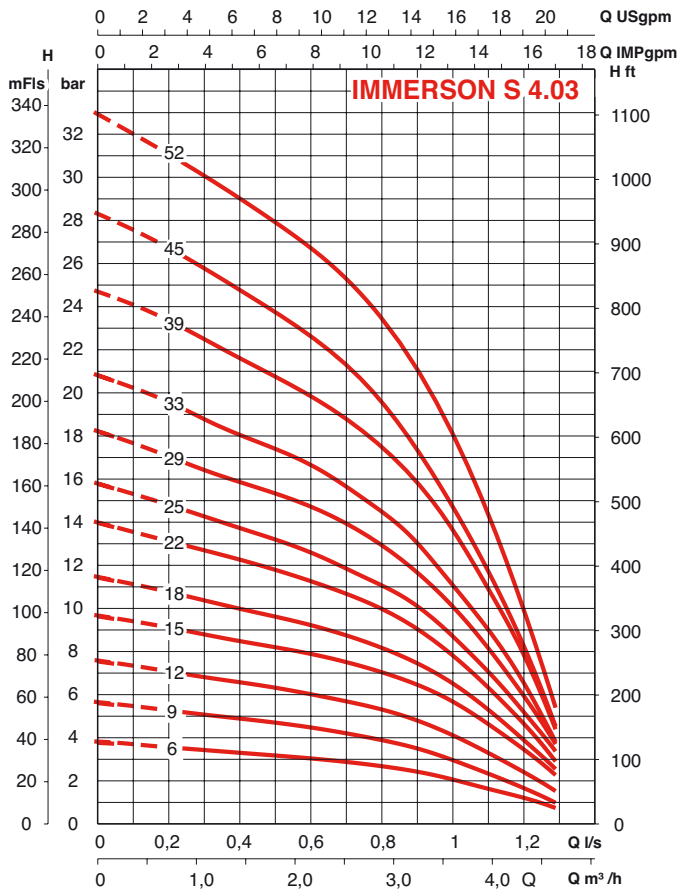

N°	Pompe	Moteur P nom.		I nom.	P à l'arbre		Longueur L	Ø max.ø 3.)	Poids Total
		400 V	P2		Pa	mm			
6	IS 4.03-06 -B	T4	0,55	1,6	0,43	529	98	11,3	
9	IS 4.03-09 -B	T4	0,75	2,1	0,58	620	98	13,1	
12	IS 4.03-12 -B	T4	1,1	3,0	0,81	711	98	15,1	
15	IS 4.03-15 -B	T4	1,1	3,0	1,0	774	98	15,8	
18	IS 4.03-18 -B	T4	1,5	4,0	1,2	866	98	17,5	
22	IS 4.03-22 -B	T4	1,5	4,0	1,5	950	98	18,3	
25	IS 4.03-25 -B	T4	2,2	5,9	1,7	1041	98	20,2	
29	IS 4.03-29 -B	T4	2,2	5,9	1,9	1125	98	21,1	
33	IS 4.03-33 -B	T4	2,2	5,9	2,1	1209	98	21,8	
39	IS 4.03-39 -B	T4	3,0	7,8	2,5	1507	98	29,4	
45	IS 4.03-45 -B	T4	3,0	7,8	2,8	1648	98	30,4	
52	IS 4.03-52 -B	T4	3,7	9,1	3,4	1835	98	34,9	

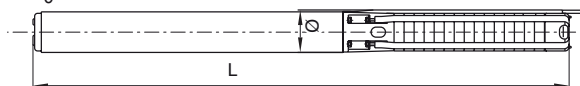

N°	Pompe	Moteur P nom.		I nom.	P à l'arbre		Longueur L	Ø max.ø 3.)	Poids Total
		400 V	P2		Pa	mm			
4	IS 4.05-04 -B	T4	0,55	1,6	0,38	509	98	11	
6	IS 4.05-06 -B	T4	0,55	1,6	0,55	529	98	11,6	
8	IS 4.05-08 -B	T4	0,75	2,1	0,75	599	98	13	
12	IS 4.05-12 -B	T4	1,5	4,0	1,2	740	98	16,2	
17	IS 4.05-17 -B	T4	2,2	5,9	1,6	873	98	18,6	
21	IS 4.05-21 -B	T4	2,2	5,9	1,9	957	98	19,5	
25	IS 4.05-25 -B	T4	2,2	5,9	2,2	1041	98	20,2	
33	IS 4.05-33 -B	T4	3,0	7,8	2,8	1361	98	27,5	
38	IS 4.05-38 -B	T4	3,7	9,1	3,6	1506	98	32,1	
44	IS 4.05-44 -B	T4	4,0	10,0	4,0	1668	98	34,8	

IMMERSON S4-S6

CARACTERISTIQUES HYDRAULIQUES - ELECTRIQUES ET DIMENSIONNELLES

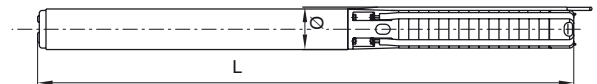
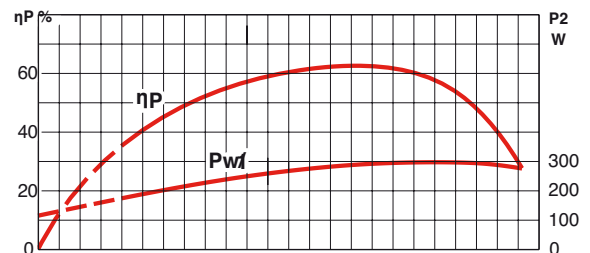
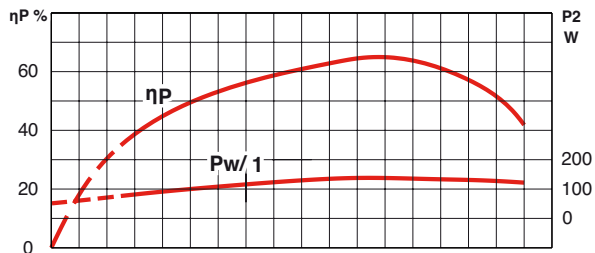
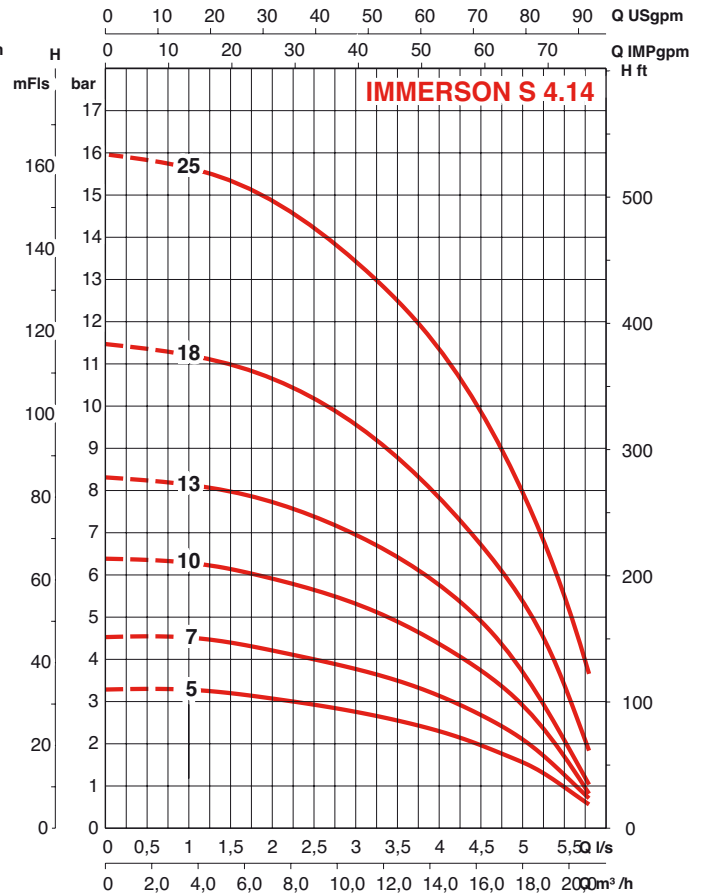
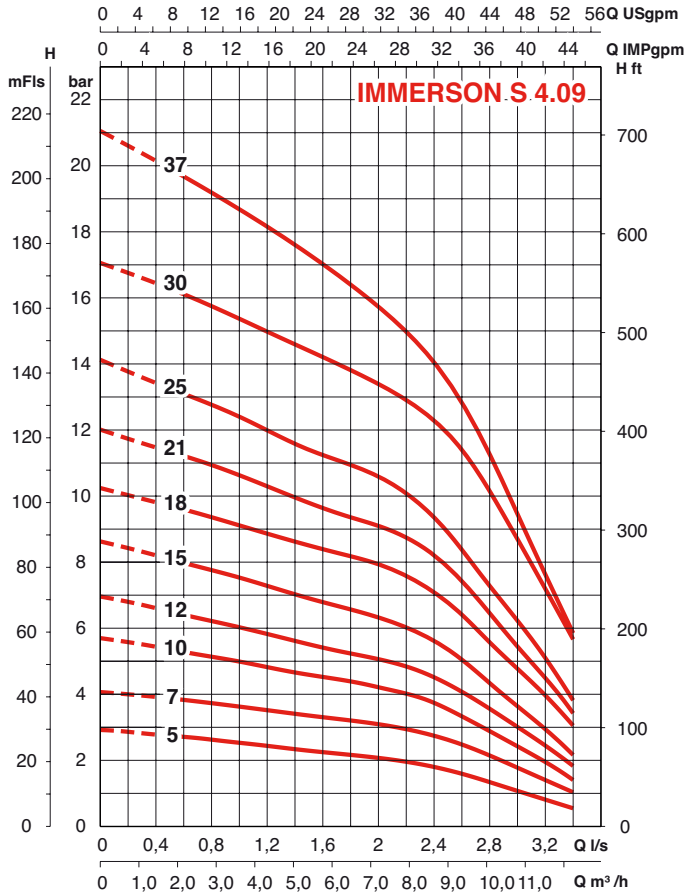

N°	Pompe	Moteur P nom.		I nom.	P à l'arbre		Longueur L	Ø max.ø 3.)	Poids Total
		400 V	P2		Pa	mm			
5	IS 4.09-05/-B	T4	1,1	3,0	0,78	712	98	15,7	
7	IS 4.09-07/-B	T4	1,1	3,0	1,1	796	98	16,7	
10	IS 4.09-10/-B	T4	1,5	4,0	1,4	951	98	19,7	
12	IS 4.09-12/-B	T4	2,2	5,9	1,8	1063	98	21,8	
15	IS 4.09-15/-B	T4	2,2	5,9	2,1	1189	98	23,2	
18	IS 4.09-18/-B	T4	3,0	7,8	2,9	1467	98	30,4	
21	IS 4.09-21/-B	T4	3,7	9,1	3,2	1633	98	35,1	
25	IS 4.09-25/-B	T4	3,7	9,1	3,6	1801	98	38,2	
30	IS 4.09-30/-B	T4	5,5	13,7	4,7	2161	98	47,1	
37	IS 4.09-37/-B	T4	5,5	13,7	5,4	2455	98	51,4	

N°	Pompe	Moteur P nom.		I nom.	P à l'arbre		Longueur L	Ø max.ø 3.)	Poids Total
		400 V	P2		Pa	mm			
5	IS 4.14-05/-B	T4	2,2	5,9	1,6	868	98	19	
7	IS 4.14-07/-B	T4	2,2	5,9	2,1	998	98	20,3	
10	IS 4.14-10/-B	T4	3,0	7,8	3,0	1345	98	28,6	
13	IS 4.14-13/-B	T4	4,0	10,0	3,9	1616	98	35,2	
18	IS 4.14-18/-B	T4	5,5	13,7	5,4	2055	98	44	
25	IS 4.14-25/-B	T4	7,5	18,4	7,5	2586	98	52,5	

IMMERSON S4-S6

CARACTERISTIQUES HYDRAULIQUES - ELECTRIQUES ET DIMENSIONNELLES

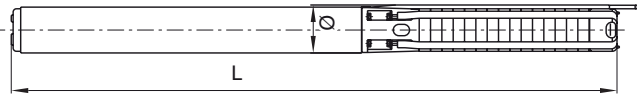
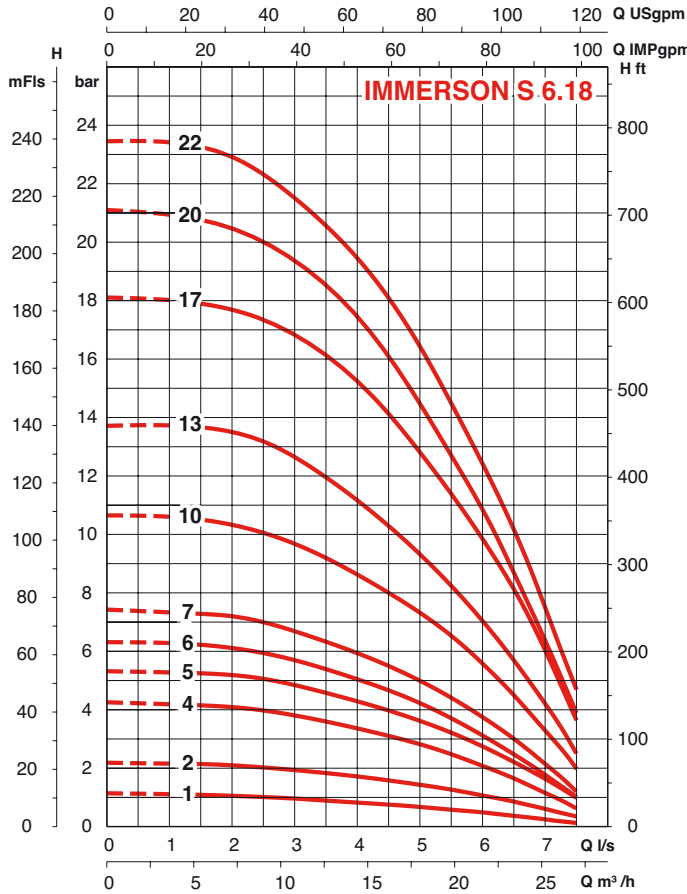

N°	Pompe	Moteur	P	I	P à	Lon- gueur	Ø	Poids
			nom.	nom.	l'arbre			
			400 V	P2	In	Pa	L	max.Ø 3.) Total
			kW	A	kW	mm	mm	kg
1	IS 6.18-01/ -B	T4	0,55	1,6	0,54	592	131	13,8
2	IS 6.18-02/ -B	T4	1,5	4	1,16	737	131	19
4	IS 6.18-04/ -B	T4	2,2	5,9	2,1	886	131	23,3
5	IS 6.18-05/ -B	T4	3,0	7,8	2,7	1099	131	30,7
6	IS 6.18-06/ -B	T4	3,0	7,8	3,0	1159	131	32,1
7	IS 6.18-07/ -B	T4	3,7	9,1	3,7	1260	131	36,4
10	IS 6.18-10/ -B	T4	5,5	13,7	5,5	1591	131	47,9
10	IS 06.18-10/ NB	NU 60-2/23	5,5	12,2	5,2	1557	142	63
13	IS 06.18-13/ NB	NU 60-2/24	9	19,8	6,9	1739	142	67
13	IS 6.18-13/ -B	T4	7,5	16	7,1	1715	142	66
17	IS 06.18-17/ NB	NU 60-2/32	12,5	27,5	9,3	2061	142	81
17	IS 6.18-17/ -B	T4	9,3	20,7	9,3	1990	142	74
20	IS 06.18-20/ NB	NU 60-2/32	12,5	27,5	10,6	2242	142	86
20	IS 6.18-20/ -B	T4 / SD	11	23,3	10,6	2203	142	82
22	IS 06.18-22/ NB	NU 60-2/32	12,5	27,5	11,9	2363	142	88
22	IS 6.18-22/ -B	T4 / SD	15	31,3	12,3	2389	142	90

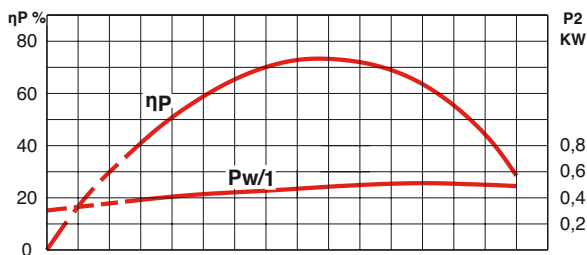

IMMERSON S4-S6

CARACTERISTIQUES HYDRAULIQUES - ELECTRIQUES ET DIMENSIONNELLES

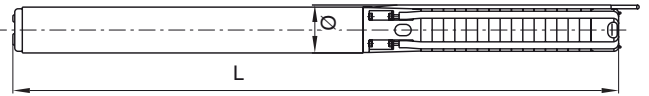
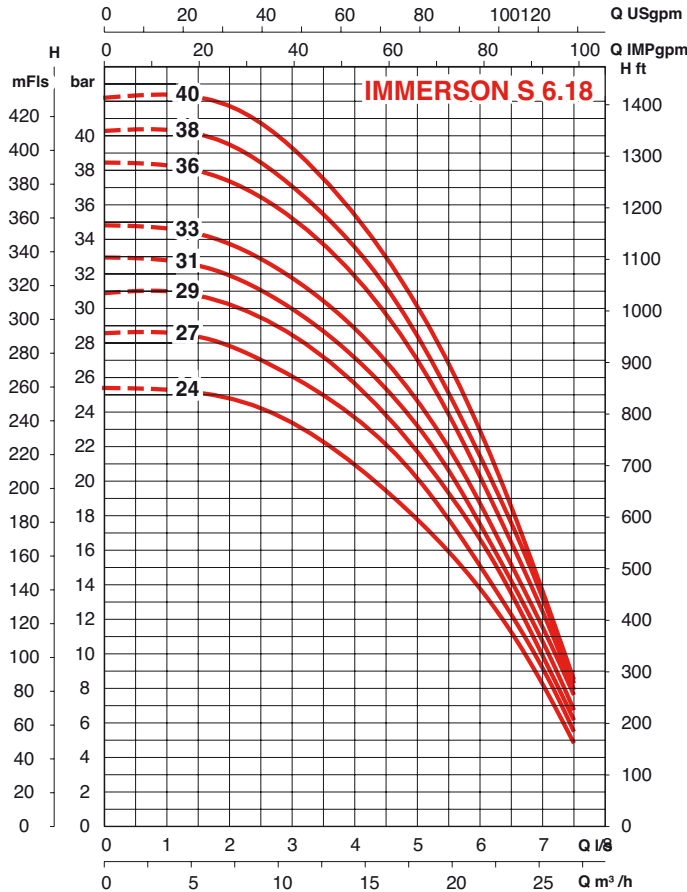

N°	Pompe	Moteur	P	I	P à	Longueur	Ø	Poids
			nom. kW	nom. A	l'arbre Pa			
		400 V	P2	In	Pa	L	max.ø 3.)	Total
			kW	A	kW	mm	mm	kg
24	IS 06.18-24/ NB	NU 60-2/40	15,5	32,5	13	2564	142	99
24	IS 6.18-24/ -B	T4 / SD	15	31,3	13,4	2510	142	93
27	IS 06.18-27/ NB	NU 60-2/40	15,5	32,5	14,2	2746	142	104
27	IS 6.18-27/ -B	T4 / SD	15	31,3	14,4	2692	142	98
29	IS 06.18-29/ NB	NU 60-2/40	15,5	32,5	15,5	2867	142	107
29	IS 6.18-29/ -B	T4 / SD	18,5	38,5	15,6	2879	142	107
31	IS 06.18-31/ NB	NU 60-2/51	21	44,5	16,6	3088	142	120
31	IS 6.18-31/ -B	T4 / SD	18,5	38,5	16,6	3000	142	110
33	IS 06.18-33/ NB	NU 60-2/51	21	44,5	17,4	3209	142	122
33	IS 6.18-33/ -B	T4 / SD	18,5	38,5	17,5	3121	142	113
36	IS 06.18-36/ NB	NU 60-2/51	21	44,5	19,3	3390	142	127
36	IS 6.18-36/ -B	T4 / SD	22	45,3	19,6	3367	142	123
38	IS 06.18-38/ NB	NU 60-2/51	21	44,5	20,1	3511	142	130
38	IS 6.18-38/ -B	T4 / SD	22	45,3	20,5	3488	142	126
40	IS 06.18-40/ NB	NU 60-2/61	25	52	22	3732	142	143
40	IS 6.18-40/ -B	T4 / SD	22	45,3	22	3609	142	129

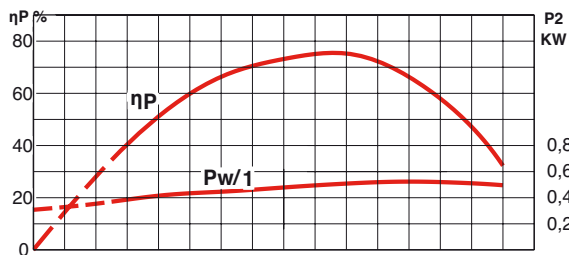

IMMERSON S4-S6

CARACTERISTIQUES HYDRAULIQUES - ELECTRIQUES ET DIMENSIONNELLES

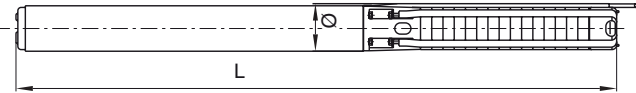
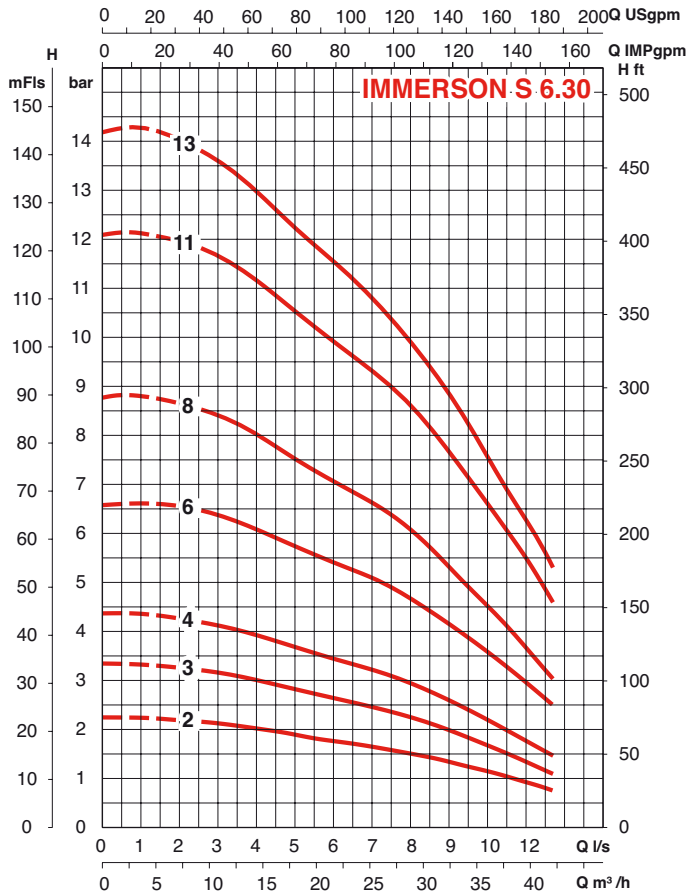

N°	Pompe	Moteur	P		I		L	Ø	Poids
			nom.	Pa	nom.	l'arbre			
			400 V	P2	In	Pa	L	max.Ø 3.)	Total
			kW	A	kW	mm	mm	kg	
2	IS 6.30-02/ -B	T4	2,2	5,9	1,8	824	142	22,4	
3	IS 6.30-03/ -B	T4	3	7,8	2,7	1072	142	30	
4	IS 6.30-04/ -B	T4	3,7	9,1	3,5	1208	142	34,5	
4	IS 06.30-04/ NB	NU 60-2/23	5,5	12,2	3,5	1324	149	57	
6	IS 6.30-06/ -B	T4	5,5	13,7	5,5	1550	142	45,1	
6	IS 06.30-06/ NB	NU 60-2/23	5,5	12,2	5,2	1516	149	60	
8	IS 6.30-08/ -B	T4	7,5	16	7	1684	149	62	
8	IS 06.30-08/ NB	NU 60-2/24	9	19,8	7	1708	149	64	
11	IS 6.30-11/ -B	T4 / SD	11	23,3	10	2037	149	73	
11	IS 06.30-11/ NB	NU 60-2/32	12,5	27,5	10	2076	149	77	
13	IS 6.30-13/ -B	T4 / SD	11	23,3	11	2229	149	76	
13	IS 06.30-13/ NB	NU 60-2/32	12,5	27,5	11	2268	149	80	

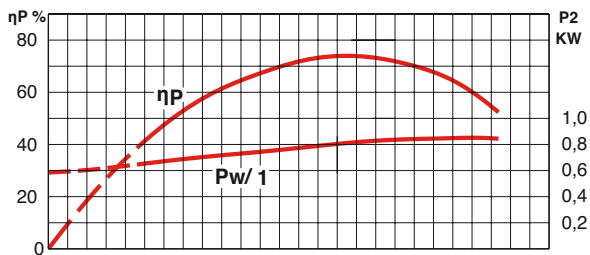

IMMERSON S4-S6

CARACTERISTIQUES HYDRAULIQUES - ELECTRIQUES ET DIMENSIONNELLES

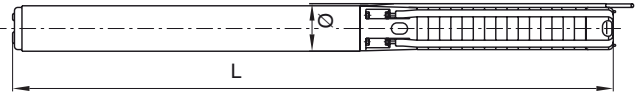
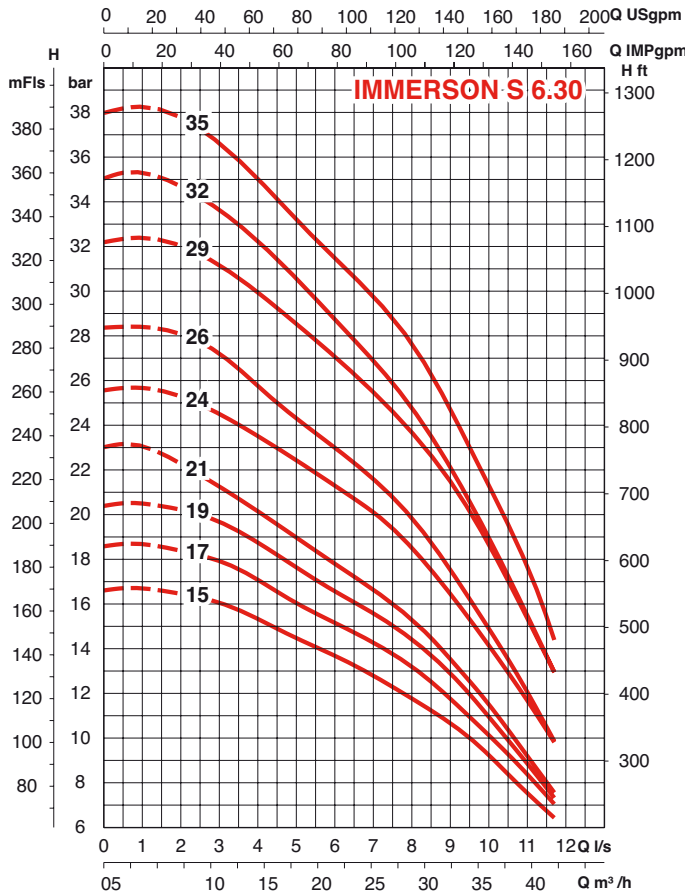

N°	Pompe	Moteur	P	I	P à	Lon- gueur	Ø	Poids	
			nom.	nom.	l'arbre				
			400 V	P2	In	Pa	L	max.ø 3.)	Total
			kW	A	kW	mm	mm	kg	
15	IS 6.30-15/ -B	T4 / SD	15	31,3	13,5	2486	149	85	
15	IS 06.30-15/ NB	NU 60-2/40	15,5	32,5	13,2	2540	149	91	
17	IS 6.30-17/ -B	T4 / SD	15	31,3	15	2678	149	89	
17	IS 06.30-17/ NB	NU 60-2/40	15,5	32,5	14,6	2732	149	95	
19	IS 6.30-19/ -B	T4 / SD	18,5	38,5	16	2936	149	99	
19	IS 06.30-19/ NB	NU 60-2/51	21	44,5	16	3024	149	108	
21	IS 6.30-21/ -B	T4 / SD	18,5	38,5	16,8	3128	149	102	
21	IS 06.30-21/ NB	NU 60-2/51	21	44,5	16,8	3216	149	112	
24	IS 6.30-24/ -B	T4 / SD	22	45,3	21,4	3481	149	113	
24	IS 06.30-24/ NB	NU 60-2/61	25	52	21,4	3604	149	127	
26	IS 6.30-26/ -B	T4 / SD	30	63,5	23,1	3803	149	131	
26	IS 06.30-26/ NB	NU 60-2/61	25	52	22,5	3796	149	130	
29	IS 6.30-29/ -B	T4 / SD	30	63,5	27,8	4091	149	136	
29	IS 06.30-29/ NB	NU 601-2/74	30	67	27,3	4224	152	153	
32	IS 6.30-32/ -B	T4 / SD	30	63,5	28,5	4379	149	141	
32	IS 06.30-32/ NB	NU 601-2/74	30	67	28,5	4512	152	158	
35	IS 6.30-35/ -B	T4 / SD	30	63,5	30	4667	149	146	
35	IS 06.30-35/ NB	NU 601-2/74	30	67	30	4800	152	164	

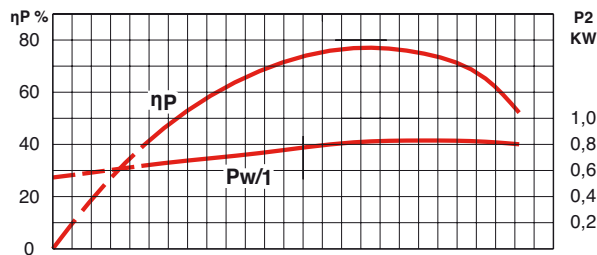

IMMERSON S4-S6

CARACTERISTIQUES HYDRAULIQUES - ELECTRIQUES ET DIMENSIONNELLES



Tableau de caractéristiques page suivante



Tableau de caractéristiques page suivante

IMMERSON S4-S6

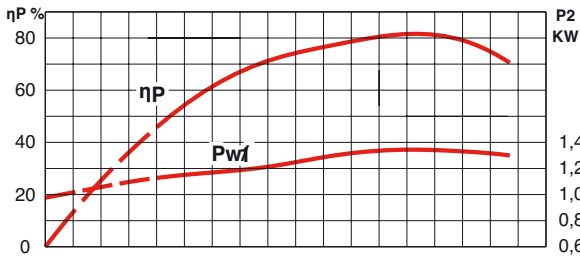
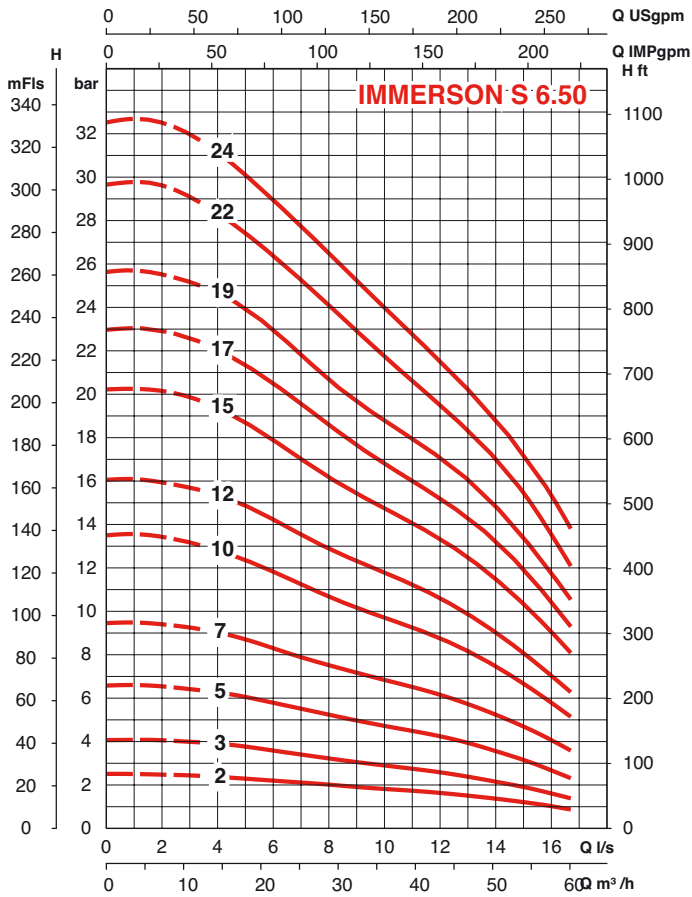
JUPES DE REFROIDISSEMENT

Si le diamètre du forage est trop grand par rapport à celui de la pompe ou pour une installation dans une citerne, la vitesse du fluide ne sera pas en mesure de refroidir le moteur.

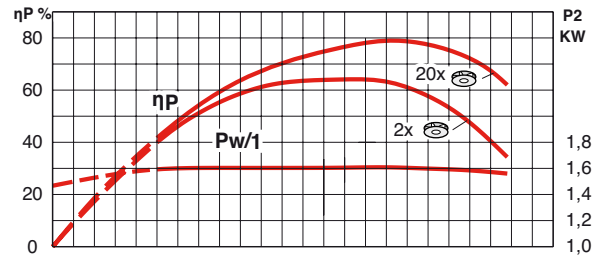
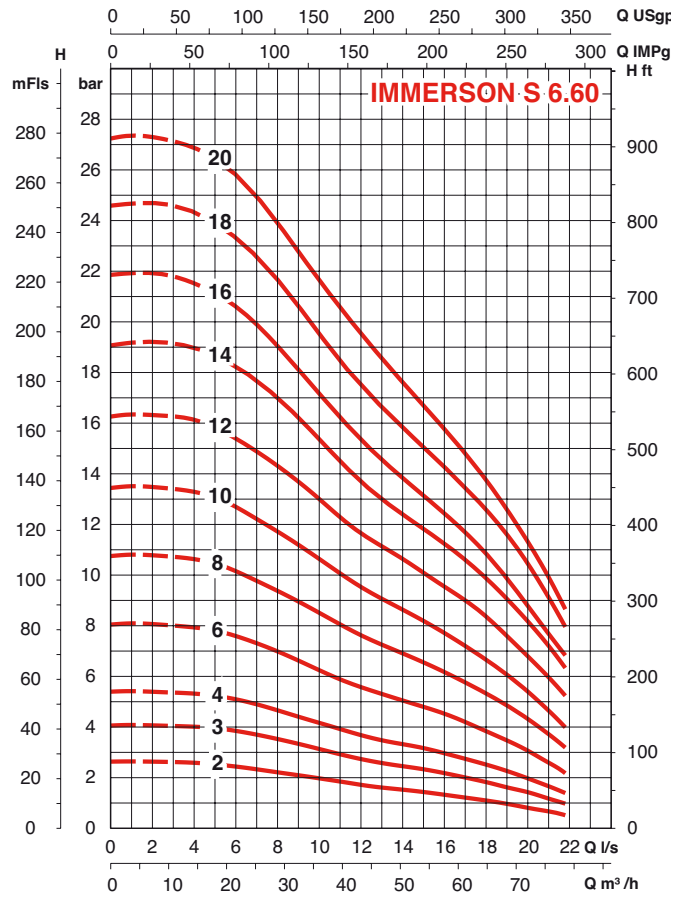
Une jupe de refroidissement est alors nécessaire.

Pour vérifier la nécessité d'une jupe à l'installation voir notice technique JUPES DE REFROIDISSEMENT

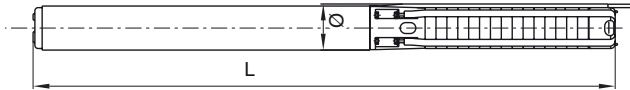

N°	Pompe	Moteur	P		I		P à		Longueur	Ø	Poids
			nom.	nom.	l'arbre	Pa	L	max.ø 3.)			
			400 V	P2	In	Pa	L	max.ø 3.)			
			kW	A	kW	mm	mm	kg			
2	IS 6.50-02/-B	T4	3	7,8	3	1010	148	29,1			
3	IS 6.50-03/-B	T4	5,5	13,7	4,3	1313	148	41,4			
5	IS 6.50-05/-B	T4	7,5	16	7,2	1481	152	59			
5	IS 06.50-05/ NB	NU 60-2/24	9	19,8	7	1505	152	61			
7	IS 6.50-07/-B	T4 / SD	11	23,3	10	1772	152	70			
7	IS 06.50-07/ NB	NU 60-2/32	12,5	27,5	10	1811	152	74			
10	IS 6.50-10/-B	T4 / SD	15	31,3	14,5	2176	152	82			
10	IS 06.50-10/ NB	NU 60-2/40	15,5	32,5	14	2230	152	88			
12	IS 6.50-12/-B	T4 / SD	18,5	38,5	17,2	2468	152	93			
12	IS 06.50-12/ NB	NU 60-2/51	21	44,5	17,2	2556	152	103			
15	IS 6.50-15/-B	T4 / SD	22	45,3	22	2872	152	106			
15	IS 06.50-15/ NB	NU 60-2/61	25	52	22	2995	152	120			
17	IS 6.50-17/-B	T4 / SD	30	63,5	24,7	3228	152	125			
17	IS 06.50-17/ NB	NU 60-2/61	25	52	24,2	3221	152	125			
19	IS 6.50-19/-B	T4 / SD	30	63,5	27,7	3454	152	130			
19	IS 06.50-19/ NB	NU 601-2/74	30	67	36,8	3587	152	147			
22	IS 6.50-22/-B	T4 / SD	30	63,5	30	3793	152	137			
22	IS 06.50-22/ NB	NU 601-2/74	30	67	30	3926	152	154			
24	IS 6.50-24/-B	T4 / SD	37	73	34,5	4387	152	174			
24	IS 06.50-24/ NB	NU 611-2/82	34	71	32,6	4283	152	161			
2	IS 6.60-02/-B	T4	3,7	9,1	3,7	1050	148	31,9			
3	IS 6.60-03/-B	T4	5,5	13,7	5,5	1313	152	41,4			
4	IS 6.60-04/-B	T4	7,5	16	7	1368	152	57			
4	IS 06.60-04/ NB	NU 60-2/24	9	19,8	6,7	1392	152	59			
6	IS 6.60-06/-B	T4 / SD	11	23,3	10,4	1659	152	67			
6	IS 06.60-06/ NB	NU 60-2/32	12,5	27,5	10,1	1698	152	71			
8	IS 6.60-08/-B	T4 / SD	15	31,3	13,9	1950	152	78			
8	IS 06.60-08/ NB	NU 60-2/40	15,5	32,5	13,4	2004	152	84			
10	IS 6.60-10/-B	T4 / SD	18,5	38,5	16	2242	152	89			
10	IS 06.60-10/ NB	NU 60-2/51	21	44,5	16	2330	152	98			
12	IS 6.60-12/-B	T4 / SD	22	45,3	20,5	2533	152	99			
12	IS 06.60-12/ NB	NU 60-2/51	21	44,5	20	2556	152	103			
14	IS 6.60-14/-B	T4 / SD	30	63,5	24,6	2889	152	118			
14	IS 06.60-14/ NB	NU 60-2/61	25	52	23,6	2882	152	118			
16	IS 6.60-16/-B	T4 / SD	30	63,5	28	3115	152	123			
16	IS 06.60-16/ NB	NU 601-2/74	30	67	27,3	3248	152	140			
18	IS 6.60-18/-B	T4 / SD	30	63,5	30	3341	152	127			
18	IS 06.60-18/ NB	NU 601-2/74	30	67	29,4	3474	152	145			
20	IS 6.60-20/-B	T4 / SD	37	73	34	3952	152	167			
20	IS 06.60-20/ NB	NU 611-2/82	34	71	32,5	3831	152	151			



Jupe entièrement en acier inoxydable AISI 316

Pour installation verticale :

- 1 chemise de refroidissement moteur
- 1 entretoise pour centrer le moteur dans la jupe
- 3 colliers de serrage pour tenir jupes et entretoises
- 1 joint de bout de jupe à positionner entre la jupe et l'hydraulique

Pour installation horizontale :

- 1 chemise de refroidissement moteur
- 1 entretoise pour centrer le moteur dans la jupe
- 3 colliers de serrage pour tenir jupes et entretoises
- 1 joint de bout de jupe à positionner entre la jupe et l'hydraulique
- 1 Kit supports 2, 3 ou 4 fixations (moteur et hydraulique) pour stabiliser la pompe en position horizontale

Pour une installation horizontale il faut commander la jupe et le kit fixations séparément.

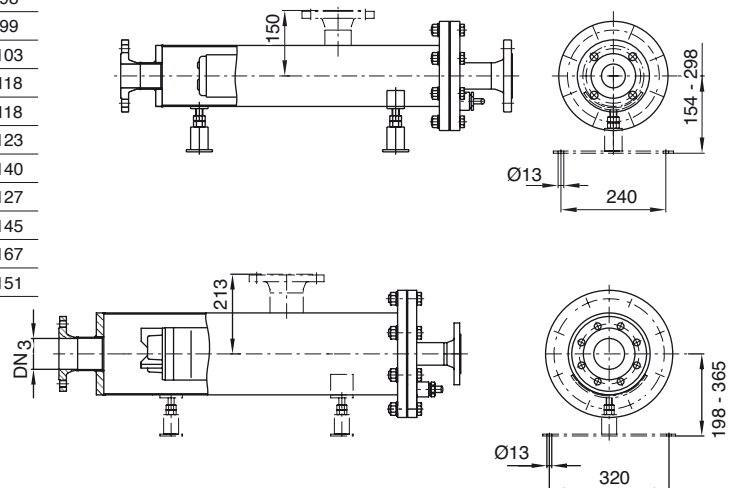

IMMERSON S4-S6

CARACTERISTIQUES JUPES DE REFROIDISSEMENT

Pompe	Moteur	Jupe de refroidissement	Référence article Installation	
			verticale	horizontale
	400 V			
IS 4.01-09/ -B	MP	1x500	4064430	6037935
IS 4.01-14/ -B	MP	1x500	4064430	6038901
IS 4.01-18/ -B	MP	1x500	4064430	6038901
IS 4.01-21/ -B	MP	1x500	4064430	6038901
IS 4.01-28/ -B	MP	1x750	4064431	6037936
IS 4.01-36/ -B	MP	1x750	4064431	6037936
IS 4.01-42/ -B	MP	1x750	4064431	6037936
IS 4.02-06/ -B	MP	1x500	4064430	6037935
IS 4.02-13/ -B	MP	1x500	4064430	6037935
IS 4.02-18/ -B	MP	1x750	4064431	6037936
IS 4.02-23/ -B	MP	1x750	4064431	6037936
IS 4.02-28/ -B	MP	1x750	4064431	6037936
IS 4.02-33/ -B	MP	1x750	4064431	6037936
IS 4.02-40/ -B	MP	1x750	4064431	6037936
IS 4.02-48/ -B	MP	1x750	4064431	6037936
IS 4.03-06/ -B	MP	1x500	4064430	6037935
IS 4.03-09/ -B	MP	1x500	4064430	6037935
IS 4.03-12/ -B	MP	1x750	4064431	6037937
IS 4.03-15/ -B	MP	1x750	4064431	6037936
IS 4.03-06/ -B	MP	1x750	4064431	6037936
IS 4.03-22/ -B	MP	1x750	4064431	6037936
IS 4.03-25/ -B	MP	1x750	4064431	6037936
IS 4.03-29/ -B	MP	1x750	4064431	6037936
IS 4.03-33/ -B	MP	1x750	4064431	6037936
IS 4.05-04/ -B	MP	1x500	4064430	6037935
IS 4.05-06/ -B	MP	1x500	4064430	6037935
IS 4.05-08/ -B	MP	1x500	4064430	6037935
IS 4.05-12/ -B	MP	1x750	4064431	6037937
IS 4.05-17/ -B	MP	1x750	4064431	6037937
IS 4.05-21/ -B	MP	1x750	4064431	6037936
IS 4.05-25/ -B	MP	1x750	4064431	6037936
IS 4.09-05/ -B	MP	1x750	4064431	6037937
IS 4.09-07/ -B	MP	1x750	4064431	6037937
IS 4.09-10/ -B	MP	1x750	4064431	6037936
IS 4.09-12/ -B	MP	1x750	4064431	6037936
IS 4.09-15/ -B	MP	1x750	4064431	6037936
IS 4.14-05/ -B	MP	1x750	4064431	6037937
IS 4.14-07/ -B	MP	1x750	4064431	6037937
IS 4.01-09/ -B	T4	1x500	4064430	6037935
IS 4.01-14/ -B	T4	1x500	4064430	6038901
IS 4.01-18/ -B	T4	1x500	4064430	6038901
IS 4.01-21/ -B	T4	1x500	4064430	6038901
IS 4.01-28/ -B	T4	1x500	4064430	6038901
IS 4.01-36/ -B	T4	1x500	4064430	6038901
IS 4.01-42/ -B	T4	1x500	4064430	6038901
IS 4.02-06/ -B	T4	1x500	4064430	6037935

Pompe	Moteur	Jupe de refroidissement	Référence article Installation	
			verticale	horizontale
	400 V			
IS 4.02-13/ -B	T4	1x500	4064430	6038901
IS 4.02-18/ -B	T4	1x500	4064430	6038901
IS 4.02-23/ -B	T4	1x500	4064430	6038901
IS 4.02-28/ -B	T4	1x500	4064430	6038901
IS 4.02-33/ -B	T4	1x500	4064430	6038901
IS 4.02-40/ -B	T4	1x750	4064431	6037936
IS 4.02-48/ -B	T4	1x750	4064431	6037936
IS 4.03-06/ -B	T4	1x500	4064430	6037935
IS 4.03-09/ -B	T4	1x500	4064430	6037935
IS 4.03-12/ -B	T4	1x500	4064430	6037935
IS 4.03-15/ -B	T4	1x500	4064430	6038901
IS 4.03-06/ -B	T4	1x500	4064430	6038901
IS 4.03-22/ -B	T4	1x500	4064430	6038901
IS 4.03-25/ -B	T4	1x750	4064431	6037936
IS 4.03-29/ -B	T4	1x750	4064431	6037936
IS 4.03-33/ -B	T4	1x750	4064431	6037936
IS 4.03-39/ -B	T4	1x750	4064431	6037936
IS 4.03-45/ -B	T4	1x750	4064431	6037936
IS 4.03-52/ -B	T4	1x750	4064431	6037936
IS 4.05-04/ -B	T4	1x500	4064430	6037935
IS 4.05-06/ -B	T4	1x500	4064430	6037935
IS 4.05-08/ -B	T4	1x500	4064430	6037935
IS 4.05-12/ -B	T4	1x500	4064430	6037935
IS 4.05-17/ -B	T4	1x750	4064431	6037936
IS 4.05-21/ -B	T4	1x750	4064431	6037936
IS 4.05-25/ -B	T4	1x750	4064431	6037936
IS 4.05-33/ -B	T4	1x750	4064431	6037936
IS 4.05-38/ -B	T4	1x750	4064431	6037936
IS 4.05-44/ -B	T4	1x750	4064431	6037936
IS 4.09-05/ -B	T4	1x750	4064431	6037937
IS 4.09-07/ -B	T4	1x750	4064431	6037937
IS 4.09-10/ -B	T4	1x750	4064431	6037936
IS 4.09-12/ -B	T4	1x750	4064431	6037936
IS 4.09-15/ -B	T4	1x750	4064431	6037936
IS 4.09-18/ -B	T4	1x750	4064431	6037936
IS 4.09-21/ -B	T4	1x1000	4064432	6038903
IS 4.09-25/ -B	T4	1x1000	4064432	6038903
IS 4.09-30/ -B	T4	1x1000	4064432	6038904
IS 4.09-37/ -B	T4	1x1000	4064432	6038904
IS 4.14-05/ -B	T4	1x750	4064431	6037937
IS 4.14-07/ -B	T4	1x750	4064431	6037936
IS 4.14-10/ -B	T4	1x750	4064431	6037936
IS 4.14-13/ -B	T4	1x1000	4064432	6038903
IS 4.14-18/ -B	T4	1x1000	4064432	6038903
IS 4.14-25/ -B	T4	1x1000	4064432	6038904
IS 6.18-01/ -B	T4	1x350	6041871	6042336
IS 6.18-02/ -B	T4	1x425	6041873	6042338
IS 6.18-04/ -B	T4	1x650	6041894	6042357

CARACTERISTIQUES JUPES DE REFROIDISSEMENT

Pompe	Moteur	Jupe de refroidissement	Référence article Installation	
			verticale	horizontale
	400 V			
IS 6.18-05/ -B	T4	1x650	6041894	6042357
IS 6.18-06/ -B	T4	1x650	6041894	6042357
IS 6.18-07/ -B	T4	1x650	6041894	6042357
IS 6.18-10/ -B	T4	1x815	6041890	6042353
IS 06.18-10/ NB	NU 60-2/23	1x815	6041897	6042360
IS 06.18-13/ NB	NU 60-2/24	1x815	6041897	6042360
IS 6.18-13/ -B	T4	1x815	6041891	6042354
IS 06.18-17/	NU 60-2/32	1x815	6041897	6042360
IS 6.18-17/ -B	T4	1x815	6041891	6042354
IS 06.18-20/ NB	NU 60-2/32	1x815	6041897	6042360
IS 6.18-20/ -B	T4 / SD	1x815	6041891	6042354
IS 06.18-22/ NB	NU 60-2/32	1x815	6041897	6042360
IS 6.18-22/ -B	T4 / SD	1x815	6041891	6042354
IS 06.18-24/ NB	NU 60-2/40	1x925	6042320	6042370
IS 6.18-24/ -B	T4 / SD	1x815	6041891	6042354
IS 06.18-27/ NB	NU 60-2/40	1x925	6042320	6042370
IS 6.18-27/ -B	T4 / SD	1x815	6041891	6042354
IS 06.18-29/ NB	NU 60-2/40	1x925	6042320	6042370
IS 6.18-29/ -B	T4 / SD	1x925	6041883	6042347
IS 06.18-31/ NB	NU 60-2/51	1x1000	6042318	6042369
IS 6.18-31/ -B	T4 / SD	1x925	6041883	6042347
IS 06.18-33/ NB	NU 60-2/51	1x1000	6042318	6042369
IS 6.18-33/ -B	T4 / SD	1x925	6041883	6042347
IS 06.18-36/ NB	NU 60-2/51	1x1000	6042318	6042369
IS 6.18-36/ -B	T4 / SD	1x1000	6041886	6042349
IS 06.18-38/ NB	NU 60-2/51	1x1000	6042318	6042369
IS 6.18-38/ -B	T4 / SD	1x1000	6041886	6042349
IS 06.18-40/ NB	NU 60-2/61	2x650	6041906	6042367
IS 6.18-40/ -B	T4 / SD	1x1000	6041886	6042349
IS 6.30-02/ -B	T4	1x650	6041894	6042357
IS 6.30-03/ -B	T4	1x650	6041894	6042357
IS 6.30-04/ -B	T4	1x650	6041894	6042357
IS 06.30-04/ NB	NU 60-2/23	1x815	6041897	6042360
IS 6.30-06/ -B	T4	1x815	6041890	6042353
IS 06.30-06/ NB	NU 60-2/23	1x815	6041897	6042360
IS 6.30-08/ -B	T4	1x815	6041891	6042354
IS 06.30-08/ NB	NU 60-2/24	1x815	6041897	6042360
IS 6.30-11/ -B	T4 / SD	1x815	6041891	6042354
IS 06.30-11/ NB	NU 60-2/32	1x815	6041897	6042360
IS 6.30-13/ -B	T4 / SD	1x815	6041891	6042354
IS 06.30-13/ NB	NU 60-2/32	1x815	6041897	6042360
IS 6.30-15/ -B	T4 / SD	1x925	6041883	6042347
IS 06.30-15/ NB	NU 60-2/40	1x925	6042320	6042370
IS 6.30-17/ -B	T4 / SD	1x925	6041883	6042347
IS 06.30-17/ NB	NU 60-2/40	1x925	6042320	6042370
IS 6.30-19/ -B	T4 / SD	1x1000	6041886	6042349
IS 06.30-19/ NB	NU 60-2/51	1x1000	6042318	6042369
IS 6.30-21/ -B	T4 / SD	1x1000	6041886	6042349
IS 06.30-21/ NB	NU 60-2/51	1x1000	6042318	6042369
IS 6.30-24/ -B	T4 / SD	1x1000	6041886	6042349
IS 06.30-24/ NB	NU 60-2/61	2x650	6041906	6042367

Pompe	Moteur	Jupe de refroidissement	Référence article Installation	
			verticale	horizontale
	400 V			
IS 6.30-26/ -B	T4 / SD	2x650	6041875	6042339
IS 06.30-26/ NB	NU 60-2/61	2x650	6041906	6042367
IS 6.30-29/ -B	T4 / SD	2x650	6041875	6042339
IS 06.30-29/ NB	NU 601-2/74	1x815+1x650	6041904	6042365
IS 6.30-32/ -B	T4 / SD	2x650	6041875	6042339
IS 06.30-32/ NB	NU 601-2/74	1x815+1x650	6041904	6042365
IS 6.30-35/ -B	T4 / SD	2x650	6041875	6042339
IS 06.30-35/ NB	NU 601-2/74	1x815+1x650	6041904	6042365
IS 6.50-02/ -B	T4	1x650	6041896	6042359
IS 6.50-03/ -B	T4	1x815	6041892	6042355
IS 6.50-05/ -B	T4	1x815	6041879	6042343
IS 06.50-05/ NB	NU 60-2/24	1x815	6042322	6042372
IS 6.50-07/ -B	T4 / SD	1x815	6041879	6042343
IS 06.50-07/ NB	NU 60-2/32	1x815	6042322	6042372
IS 6.50-10/ -B	T4 / SD	1x925	6041884	6042348
IS 06.50-10/ NB	NU 60-2/40	1x1000	6042316	6042368
IS 6.50-12/ -B	T4 / SD	1x1000	6041887	6042350
IS 06.50-12/ NB	NU 60-2/51	2x650	6041905	6042366
IS 6.50-15/ -B	T4 / SD	1x1000	6041887	6042350
IS 06.50-15/ NB	NU 60-2/61	2x650	6041905	6042366
IS 6.50-17/ -B	T4 / SD	2x650	6041876	6042340
IS 06.50-17/ NB	NU 60-2/61	2x650	6041905	6042366
IS 6.50-19/ -B	T4 / SD	2x650	6041876	6042340
IS 06.50-19/ NB	NU 601-2/74	1x815+1x650	6041903	6042364
IS 6.50-22/ -B	T4 / SD	2x650	6041876	6042340
IS 06.50-22/ NB	NU 601-2/74	1x815+1x650	6041903	6042364
IS 6.50-24/ -B	T4 / SD	1x925+1x815	6041878	6042342
IS 06.50-24/ NB	NU 611-2/82	2x815	6041901	6042362
IS 6.60-02/ -B	T4	1x650	6041896	6042359
IS 6.60-03/ -B	T4	1x815	6041892	6042355
IS 6.60-04/ -B	T4	1x815	6041879	6042343
IS 06.60-04/ NB	NU 60-2/24	1x815	6042322	6042372
IS 6.60-06/ -B	T4 / SD	1x815	6041879	6042343
IS 06.60-06/ NB	NU 60-2/32	1x815	6042322	6042372
IS 6.60-08/ -B	T4 / SD	1x925	6041884	6042348
IS 06.60-08/ NB	NU 60-2/40	1x1000	6042316	6042368
IS 6.60-10/ -B	T4 / SD	1x1000	6041887	6042350
IS 06.60-10/ NB	NU 60-2/51	2x650	6041905	6042366
IS 6.60-12/ -B	T4 / SD	1x1000	6041887	6042350
IS 06.60-12/ NB	NU 60-2/51	2x650	6041905	6042366
IS 6.60-14/ -B	T4 / SD	2x650	6041876	6042340
IS 06.60-14/ NB	NU 60-2/61	2x650	6041905	6042366
IS 6.60-16/ -B	T4 / SD	2x650	6041876	6042340
IS 06.60-16/ NB	NU 601-2/74	1x815+1x650	6041903	6042364
IS 6.60-18/ -B	T4 / SD	2x650	6041876	6042340
IS 06.60-18/ NB	NU 601-2/74	1x815+1x650	6041903	6042364
IS 6.60-20/ -B	T4 / SD	1x925+1x815	6041878	6042342
IS 06.60-20/ NB	NU 611-2/82	2x815	6041901	6042362

IMMERSON S4-S6

ACCESSOIRES RECOMMANDES

• Coffrets de commande Yn 7000

- Commande par électrode de niveau au fusible avec et sans temporisation.
- Transformateur 240 - 400 V/12V, 50 ou 60 Hz.
- Sélection de voltage 230V OU 400 V par simple déplacement d'un fusible de protection.
- Protection surintensité moteur par relais thermique.



• Boîtier manque d'eau (BME)

- uniquement pour des intensités moteur inférieur à 10 A en monophasé avec :
- 2 voyants lumineux en façade : rouge manque d'eau, vert présence tension.
- réarmement automatique réglable de 30 secondes à 20 minutes.
- fonctionnement avec une électrode de niveau avec câble long. 30 m, raccordée au boîtier par connecteur à broches.
- raccordement réseau sur prise femelle murale, normalisée 2 pôles + terre.

Longueurs de câble admissibles (câble à 4 conducteurs)

Nature du courant	moteur	section du câble en mm ²					
		1,5	2,5	4	6	10	16
MONO 230 V démarrage direct	P2 kW	1,5	2,5	4	6	10	16
	0,25	100 m					
	0,37	85 m	144 m	—	—	—	—
	0,55	64 m	107 m	140 m	—	—	—
	0,75	49 m	83 m	110 m	165 m	—	—
	1,10	32 m	54 m	80 m	120 m	195 m	—
	1,50	25 m	35 m	60 m	95 m	153 m	245 m
	2,20	17 m	25 m	45 m	65 m	102 m	163 m
	0,37	570 m	—	—	—	—	—
	0,55	380 m	610 m	—	—	—	—
TRI 400 V démarrage direct	0,75	282 m	470 m	740 m	—	—	—
	1,10	204 m	340 m	540 m	—	—	—
	1,50	156 m	260 m	420 m	530 m	—	—
	2,20	102 m	170 m	290 m	400 m	600 m	—
	3,00	79 m	132 m	230 m	320 m	490 m	—
	3,70	70 m	125 m	200 m	290 m	420 m	680 m
	4,00	58 m	97 m	180 m	250 m	380 m	560 m
	5,50	45 m	75 m	140 m	200 m	300 m	500 m
	7,50	30 m	50 m	100 m	145 m	210 m	350 m
	poids du câble au m	0,2 kg	0,25 kg	0,3 kg	0,4 kg	0,65 kg	0,85 kg

Jonctions thermoretractables

Désignation	Section mm ²	réf. commande
jonction 0	4x1,5 / 4x2,5	4029677
jonction 1	4x4 / 4x6	4059212
jonction 2	4x10 / 4x16	4029678
jonction 3	4x25 / 4x35	18294

Kit câble moteur

Câble plat d'alimentation moteur
4 x 1,5 mm² avec connecteur et colliers de fixation (jonction entre câble réalisée en usine).

Ref. Commande	Long. Câble
KIT 4 x 1,5 x 15	15 m
KIT 4 x 1,5 x 25	25 m
KIT 4 x 1,5 x 35	35 m
KIT 4 x 1,5 x 45	45 m

Câble moteur

Vendu au mètre par multiple de 5 m.

Ref. Commande	Section mm ²
CAB 4 x 1,5	1,5
CAB 4 x 2,5	2,5
CAB 4 x 4	4,0
CAB 4 x 6	6,0
CAB 4 x 10	10,0

PARTICULARITES

a) Electriques

- MP : moteur monophasé 230 V - 50 Hz avec un condensateur permanent de démarrage.
- T4 : moteur triphasé 400 V - 50 Hz.
- SD : démarrage Etoile triangle

Nota

- Prévoir en MONO comme en TRI, un coffret de commande et de protection contre le manque d'eau avec électrodes de niveau.

Sur demande : raccordement de l'alimentation moteur sur le câble amovible par jonctions thermo-rétractables et câble plat à 4 conducteurs.

b) Montage

- En position verticale ou horizontale.

Raccordement à l'installation :

- par tuyauterie rigide acier fileté Ø G11/4 ou Ø G2 selon le modèle de pompe.

Dans le cas de raccordement avec tuyauterie flexible, faire supporter la pompe par un filin fixé aux 2 anneaux de levage situés sur le corps de refoulement.

c) Conditionnement

- Livré emballé, avec câble de sortie moteur 4 x 1,5 mm² - long. 1,5 ou 3,5 m, selon modèle.

d) Maintenance

- Echange standard de l'appareil ou réparation de la partie hydraulique et du moteur.