

NOTICE DE MISE EN SERVICE

Coffret de commande et de protection électrique pour 2 pompes en utilisation RELEVAGE avec:

- **Interrupteur - sectionneur verrouillable.**
- **Affichage de l'état de fonctionnement de l'installation.**
- **Mise en service simplifiée.**
- **Messages d'information des défauts constatés.**
- **Affichage des intensités " moteurs " et des consignes de sécurité.**
- **Réglage automatique ou manuel.**
- **Fonction de compteurs - horaires.**
- **Sectionneurs triphasés intégrés.**

IL EST IMPERATIF DE LIRE LA NOTICE AVANT LE RACCORDEMENT POUR EVITER TOUTE DEGRADATION ET ANNULATION DE GARANTIE

REMARQUE PRELIMINAIRE IMPORTANTE :

**Le COGITUM II/R n'est pas un appareil de mesure :
les valeurs affichées sont des données indicatives.**

1. CONCEPTION

Le COGITUM II/R bénéficie d'une conception innovante basée sur des technologies évoluées:

- Clavier de commande étanche
- Messages sur afficheur informant de l'état de fonctionnement de l'installation
- Réglages automatiques ou manuels des paramètres de sécurité
- Ordre de démarrage des pompes alterné pour équilibrer les temps de marche des pompes
- Automatisation évoluée pour une sécurité accrue:
- Report de fonctionnement d'une pompe à l'autre en cas de disjonction
- Détection de défaut flotteurs (blocage en position haute ou basse)

Le COGITUM II/R est doté d'un automatisme "intelligent" qui lui permet d'assurer le maintien d'un fonctionnement normal du relevage malgré les défauts de fonctionnement qui peuvent être constatés dans l'installation.

2. BRANCHEMENTS ÉLECTRIQUES

L'utilisation d'un PARASURTENSEUR PS3 est vivement conseillée en vue d'une protection efficace du coffret contre les surtensions transitoires véhiculées par l'alimentation électrique.

2.1. Raccordements Alimentation et Pompes

Positionner le fusible dans le porte-fusible approprié (230V ou 400V).

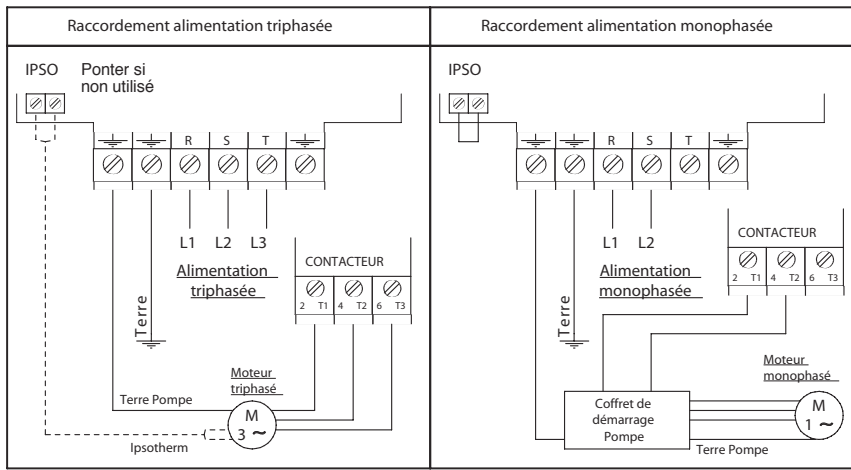

2.2 Raccordements Flotteurs

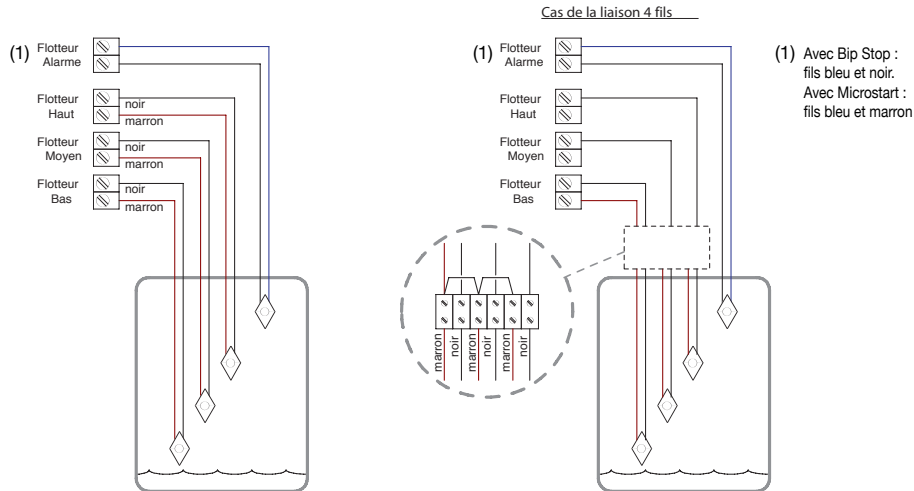

Remarques:

1°) Ce raccordement est donné pour les flotteurs suivants :

Méca Small Ecolo (commande pompes)

BTP Stop/VR (alarme)

Pour tout autre type de flotteur, vérifier les couleurs (commun, normalement ouvert, normalement fermé)

2°) le flotteur alarme doit être monté en inverse (normalement fermé)

2.3. Raccordement des Reports défauts

Les reports par contact sec permettent une signalisation à distance des informations:

* "Alarme" : le flotteur alarme est relevé

* "Défaut" : le COGITUM II/R a détecté un défaut du type :

- sous-intensité

- surintensité

- manque de phase

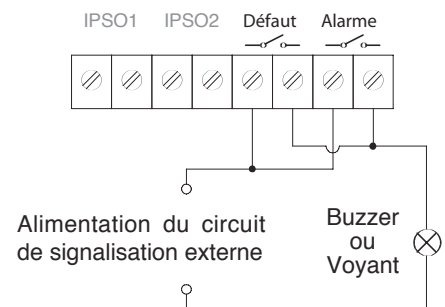
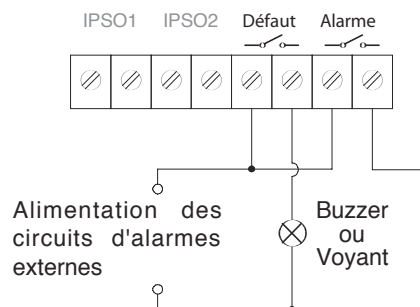

3. FONCTIONNALITES DU CLAVIER

Appui simultané des touches **SELECT** et **MENU**

Tout en maintenant la touche **SELECT** enfoncée, appuyer sur la touche **MENU**

- Lors de la mise sous tension du coffret : exécute l'auto paramétrage de l'installation (**voir chapitre 4.**)
- Dans le menu des paramètres : valide le réglage effectué manuellement (**voir chapitre 5.3.**)

Touche "**SELECT**"

- Dans le mode normal : permet de visualiser les différents écrans d'informations concernant l'installation (**voir chapitre 5.2.**)
- Dans le menu des paramètres : permet de visualiser les différents écrans de paramètres (**voir chapitre 5.3.**)

Voyant vert présence tension

Touches "**Marche Forcée**"

- Marche forcée d'une pompe
Si le niveau dans la cuve est supérieur au niveau bas : appuyer sur la touche pour mettre la pompe en marche forcée. Le fonctionnement de la pompe se poursuit jusqu'à la coupure par le flotteur bas.
Si le niveau dans la cuve est inférieur au niveau bas : la marche forcée de la pompe ne sera effective que pendant le temps où la touche est maintenue enfoncée.
- Réarmement d'une pompe :
Annule la fonction arrêt en cas de disjonction (**voir chapitre 5.5.**)

Touches "**Arrêt**"

- Arrêt manuel d'une pompe : interdit le fonctionnement de la pompe quelque soit l'état des flotteurs.
Une nouvelle pression sur cette touche rétablit le fonctionnement automatique.

Touche "**MENU**"

Permet de passer alternativement du mode normal au menu des paramètres (**voir chapitre 5.1**)

Touches "**+**" et "**-**"

Dans le menu des paramètres, permettent le réglage manuel des consignes de sécurité.

Voyant défaut (rouge)

Signale un dysfonctionnement de l'installation du type défaut pompe (manque de phase, sous-intensité ou sur-intensité)

Voyant flotteur alarme (rouge)

Allumé : flotteur d'alarme relevé.

Voyants flotteurs (verts)

Allumés : flotteurs relevés
Éteints : flotteurs baissés

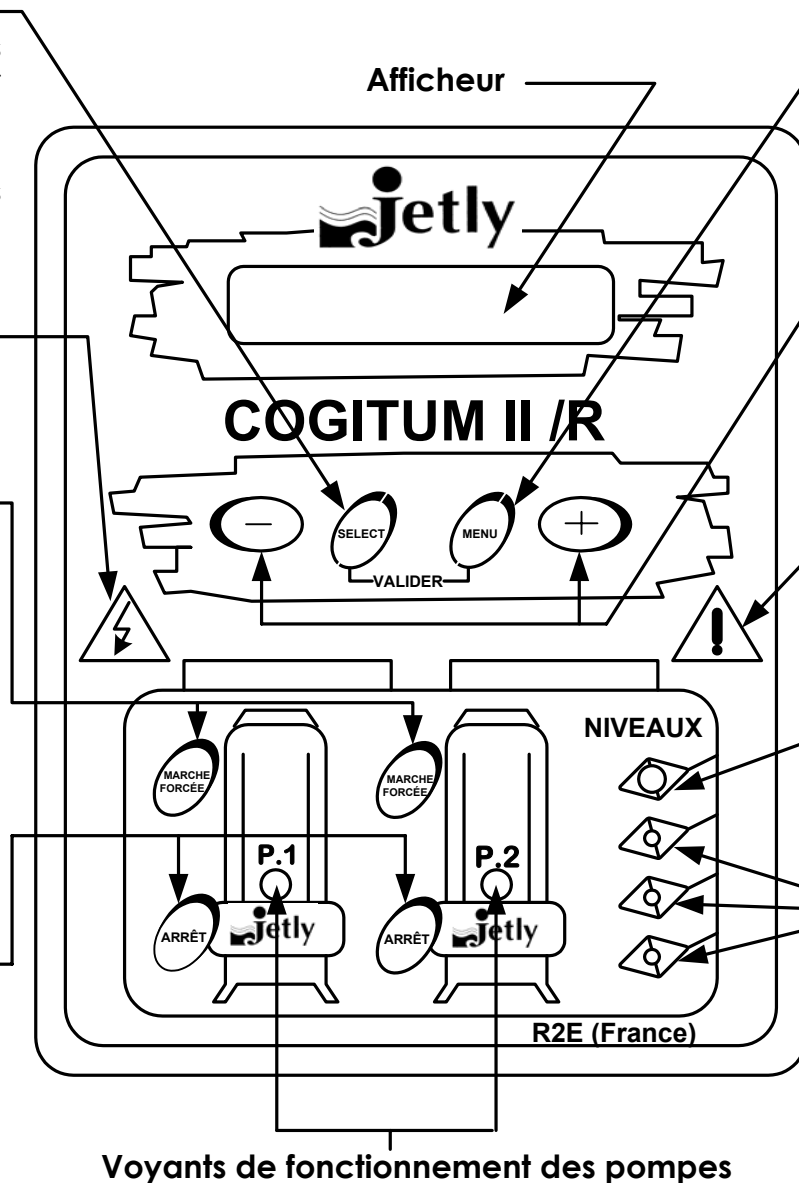

4. MISE EN SERVICE

A la première mise en marche de l'installation ou après un changement de pompe, il est recommandé de procéder à l'**auto paramétrage** des consignes d'intensités minimales et maximales absorbées par chaque pompe (voir " **Ecrans des Paramètres** " §5.3.1.).

Pour lancer la procédure d'auto paramétrage :

- Mettre sous tension le coffret.

- A l'apparition du message d'accueil :

COGITUM II
JETLY

- Maintenir la touche " **SELECT** " enfoncée et appuyer sur la touche " **MENU** " jusqu'à l'affichage du message :

AUTOPARAMETRAGE
EN COURS

Le COGITUM II/R met successivement la pompe 1 puis la pompe 2 en marche forcée pour mesurer les intensités absorbées, calculer les consignes de sécurité et les enregistrer.

Pour que l'auto paramétrage soit validé, le niveau dans la cuve doit être suffisant pour que le flotteur bas reste relevé pendant toute la phase d'auto paramétrage. Dans la pratique, s'assurer que le niveau d'eau dans la cuve soit suffisant pour que 2 flotteurs soient en position haute (2 leds éclairées)

A la fin de l'auto paramétrage, les messages s'affichent.

PARAMET.TERMINE
I=XX.XA I=XX.XA

Mode normal

Le COGITUM II/R passe alors en mode normal (§5.2.).

Dans le cas où la séquence d'auto paramétrage est interrompue (quantité d'eau insuffisante) le message " auto paramétrage impossible " s'affiche, puis le COGITUM passe en mode normal. Il faut alors remettre de l'eau et relancer la procédure d'auto paramétrage, ou effectuer les réglages pompes manuellement (**voir §5.3 : Menu des paramètres**).

S'il s'avère impossible de paramétrer le coffret, ce dernier effectuera un paramétrage automatique lors du 1er démarrage de chaque pompe.

5. FONCTIONNEMENT

5.1. Modes de fonctionnement

L'appui sur la touche " MENU " permet de passer alternativement du mode normal de fonctionnement au menu des paramètres.

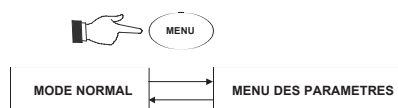

5.2. Mode normal

Le mode normal permet de contrôler l'état de fonctionnement de l'installation. L'appui sur la touche " **SELECT** " permet de passer **successivement** dans les différents écrans de contrôle:

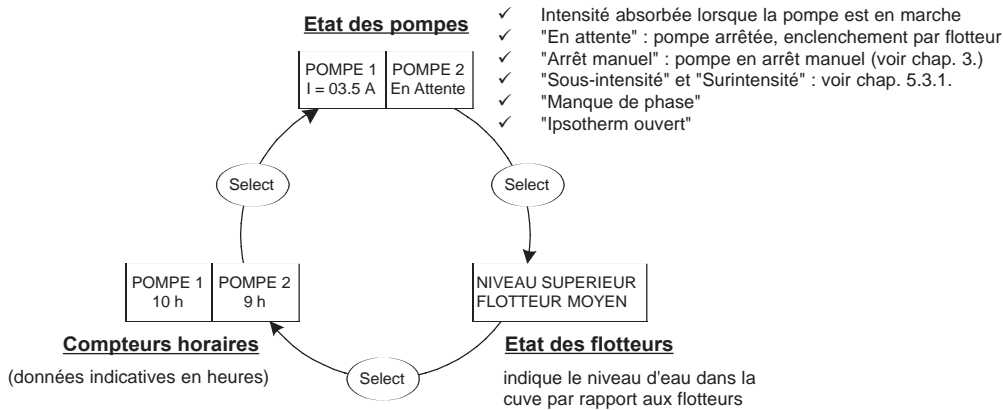

5.3. Menu des paramètres

Le menu des paramètres permet de contrôler et de modifier manuellement les paramètres de sécurité. L'appui sur la touche " **SELECT** " permet d'accéder aux écrans de paramètres successifs.

5.3.1. Ecrans des paramètres

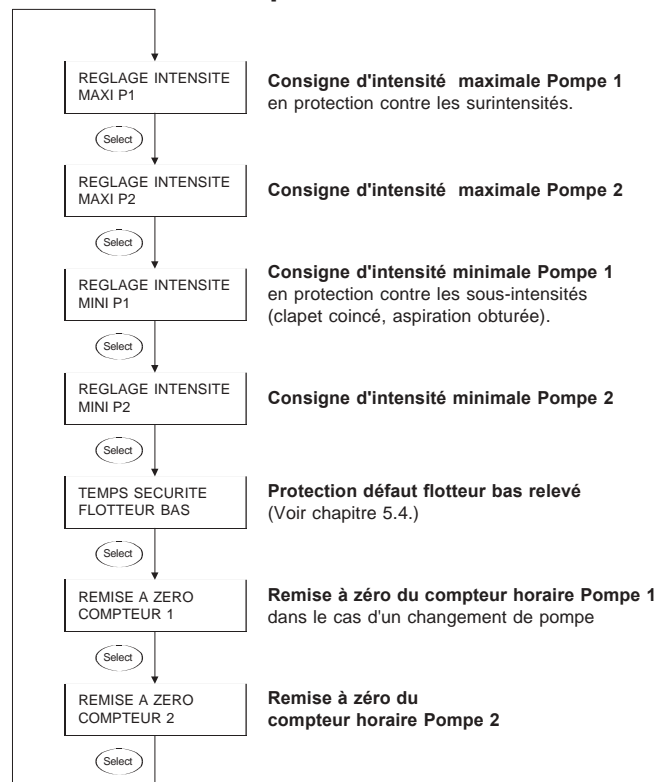

5.3.2. Réglage manuel d'un paramètre

* Se placer dans l'écran du paramètre à modifier en appuyant **successivement** sur la touche " **SELEC** ".

* Utiliser les touches " + " et " - " pour régler la consigne à la valeur souhaitée.

* Valider la modification :

Appuyer simultanément sur les touches " **SELECT** " et " **MENU** "

Le message

VALIDATION
DU REGLAGE

doit s'afficher.

Lorsque l'écran suivant apparaît :

"SELECT" = Suite
"MENU" = Retour

- ? appuyer sur la touche “ SELECT “ pour passer à l’écran de paramètre suivant
- ? appuyer sur la touche “ MENU “ pour retourner en Mode Normal de fonctionnement

5.4. Protection défaut flotteur bas relevé

Pour éviter la destruction des pompes en cas de défaut flotteur bas (court-circuit sur les fils ou flotteur coincé en position relevé), le temps de pompage entre les flotteurs moyen et bas est limité. Cette limite appelée “**temps de sécurité flotteur bas**” est fixé en réglage usine à la valeur de 4 minutes. Il est modifiable par le “ **Menu des Paramètres** “ entre 30s et 40 mn (**voir § 5.3.**).

En cas de dépassement de ce temps de sécurité, le coffret arrête la (ou les) pompe(s). La fonction de relevage est néanmoins normalement assurée.

5.5. Réarmement disjonction pompe

Dans le cas d’une disjonction par sous-intensité, surintensité ou manque de phase :

- contrôler le fonctionnement ainsi que les branchements de la pompe
- contrôler les consignes de disjonction de la pompe. Si nécessaire procéder à un ré-ajustage des paramètres.

Pour réarmer la pompe, appuyer sur la touche “ **MARCHE FORCEE** “ correspondante.

En cas de dépassement du niveau alarme, le réarmement est réalisé automatiquement par le COGITUM en alternance avec des périodes de repos.

Le fabricant se réserve le droit de modification sans préavis

R2E/V3.0
07/2003



JETLY

DISTRIBUÉ PAR

28, rue de Provence - Z.A.C. de Chesnes La Noirée
38297 SAINT QUENTIN FALLAVIER
Tél 04 74 94 18 24 + répondeur - Télécopie 04 74 95 62 07

Internet <http://www.jetly.fr> - e.mail info@jetly.fr